

POWERSHOT

TEAMSPOORT INNOVATION



2026

UNSERE GESCHICHTE

2010

Gründung des Unternehmens in Großbritannien - Geburt von Powershot

2011

Gründung der Marke Carrington als Tennisspezialist

2012

Verlagerung des Unternehmens nach Deutschland

2015

Expansion auf dem französischen Markt

2018

Entwicklung und Einführung der Quickfire®-Reihe. Flexible und schnelle aufbaubare Mini-Tore

2022

Entwicklung des Powercart®. DIE Lösung für den Transport von Materialien!

2024

Expansion in die USA sowie in den deutschsprachigen Raum mit Partnerschaften von professionellen Clubs in Deutschland und Österreich

2025

Umzug in neue Geschäftsräume inkl. Logistik, um dem starken Wachstum der Marke gerecht zu werden!

UNSERE AUFGABE

Seit seiner Gründung hat sich Powershot® auf eine kontinuierliche Reise der Innovation und Revolutionierung von Sportprodukten begeben.

Gegründet mit der Vision, die Herausforderungen zu lösen, mit denen Sportvereine und Sportbegeisterte konfrontiert sind, hat sich die Marke verpflichtet, die Grenzen des Sportmarktes zu erweitern und ständig neue kreative Lösungen zu erforschen.

Die von unseren Teams vorgeschlagenen Innovationen basieren auf echtem Feedback von Kunden, Trainern und Vereinen. Powershot® ist nie mit dem Bestehenden

zufrieden, sondern versucht immer, die Grenzen zu erweitern.

In einem umweltfreundlichen Ansatz unterstützt Powershot® so oft wie möglich die lokale Produktion.

Seit März 2025 hat das Unternehmen sein Headquarter sowie Logistik von Rheinau an seinen neuen Standort in Lichtenau mit einer Fläche von über 3.000m² Lager und großzügigen Büroräumen von über 400m² verlegt.

Durch diesen Umzug können wir nun schneller versenden, da wir mehr als 2500 Paletten an einem einzigen Ort lagern können.

UNSERE PARTNER

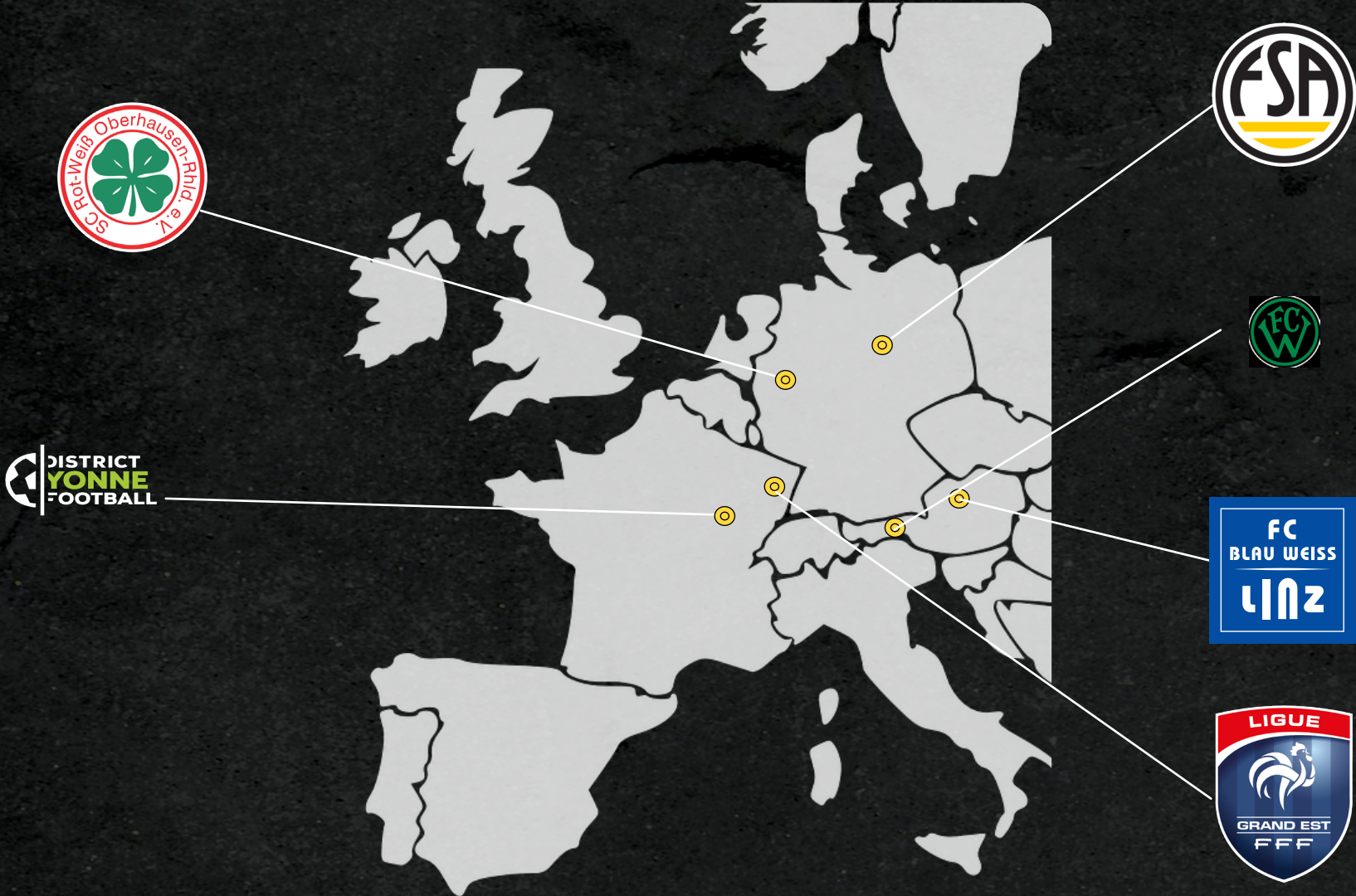

INHALT

Powershot	7	Spielfeldausrüstung	65
Innovationen	7	Spielfeldausrüstung	65
Multisports	14	Fußballtore und Netze	69
Trainingssets	14	Andere Teamsportarten	78
Koordination und Bodenmarkierung	21	Handball	78
Körperliche Vorbereitung	28	Basketball	83
Teams und Vereine	33	Volleyball und Rugby	87
Taschen und Aufbewahrung	33	Funnsport	88
Teamzubehör	35	Smashball	88
Fußbälle	39	Fußballgolf	88
Coaching und Schiedsrichter	42	Fußballtennis	89
Fußballtraining	49	Powercare	91
Technisches und Torwarttraining	49	Erste-Hilfe-Sets	91
Minitore	60	Wärme und Kälte	93
Tchouckball und Rückprallnetze	57	Verbände und Pflaster	94
		Kompressionverbände	97

Die Preisinformationen sind Richtwerte und können jederzeit geändert werden, insbesondere aufgrund von Marktbedingungen. Die Preise sind in Echtzeit auf lynxsport.eu verfügbar.

PATENTED



"a LIFESAVER for coaches"*

POWERCART



Individuelle Personalisierung mit Ihrem Vereinslogo, Mannschaftsname, Sponsorenlogo ect. auf Anfrage bei Ihrem Teamsport-Händler vor Ort möglich.



INTEGRIERTE TAKTIKTAFEL



20 BÄLLE - GRÖßE 5



BEFESTIGUNGSHAKEN MIT KLETTVERSCHLUSS



GELÄNDERÄDER

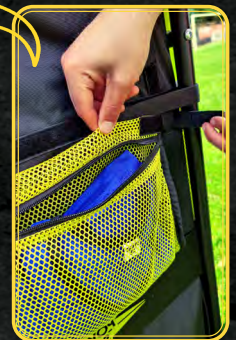

ABNEHMBARER LEIBCHENBEUTEL UND WASCHMASCHIENENFEST



*ein Lebensretter für Coaches



Ref.	Farbe	Sport	Preis
TA329B	blau	Fußball	200,00€
TA329BBB	blau	Basketball	200,00€
TA329BHB	blau	Handball	200,00€

Ref.	Farbe	Sport	Preis
TA329D	grau	Fußball	200,00€
TA329DBB	grau	Basketball	200,00€
TA329DHB	grau	Handball	200,00€

Ref.	Farbe	Sport	Preis
TA329R	rot	Fußball	200,00€
TA329RBB	rot	Basketball	200,00€
TA329RHB	rot	Handball	200,00€

Erleichtert den Transport von Trainingsgeräten und Bällen in einer einzigen Fahrt!

Entdecken Sie das Video



SCAN ME



Ref.	Farbe	Sport	Preis
TA329	schwarz	Fußball	200,00€
TA329BB	schwarz	Basketball	200,00€
TA329HB	schwarz	Handball	200,00€

Ihr möchtet Eure Vereine für die Jugend ausstatten und dabei Geld und Zeit sparen?

POWERSHOT® bietet Ihnen DIE Lösung!

MINITOR QUICKFIRE®

MULTI-SIZE 4 in 1!

**Variieren Sie die Übungen und
passen Sie die Größe an das
Alter der Spieler an!**

**Schnelligkeit : 60-Sekunden Auf-
und Abbau!**

**Sparen Sie: 1 Tor, 4 mögliche
Größen!**

QUICKFIRE® Multi-Size Fußballtor

Ref.	Taille	Prix
FGM72	3/4 x 1,5/2 m	200,00€
FGM71	3,6/4,9 x 1,8/2,1m	210,00€

Das einzige Mini-Tor der Welt, das sich auf vier verschiedene Größen mit derselben Bodenstruktur, demselben Netz und denselben hinteren Torbögen zusammensetzen lässt.

Alles ist im Tor enthalten: Es werden keine Teile hinzugefügt oder entfernt, um die Größe zu ändern.

Ideal für Vereine: spart Geld, Platz und eine Lösung, die auf die Bedürfnisse der verschiedenen Altersklassen zugeschnitten ist. Entdecken Sie das revolutionärste Tor, das durch Powershot entworfen und weltweit patentiert wurde.



**INDIVIDUELL EINSTELLBARE
BREITE UND LÄNGE**

**KEINE ZUSÄTZLICHEN EINZELTEILE
BEIM AUF- UND ABBAU**

**ENTDECKEN SIE DIE FUNKTIONSWEISE
UND DEN AUFBAU IM VIDEO**



POWERLITE

6 LED Slalomstangen



Ref.	Prix
FA148	400

Dieses Set aus 6 beleuchteten LED-Slalomstangen wurde entwickelt, um Ihr Training abwechslungsreicher zu gestalten und die Reflexe und Anpassungsfähigkeit der Spieler zu fordern.

Es ermöglicht Trainern, Übungen aus der Ferne zu steuern und die Spieler zu schnellen Reaktionen auf visuelle Signale zu zwingen.

Der Trainer wählt per Fernbedienung aus, welche der sechs Stangen rot aufleuchten soll.

Die Stangen werden über ein mitgeliefertes USB-C-Kabel aufgeladen und in einer Aufbewahrungstasche verpackt (Sockel nicht enthalten).

Ideal für die Fernsteuerung von Übungen und das Training des Spielverständnisses.

Dieses innovative und robuste Set mit Fernbedienung und USB-C-Ladefunktion ermöglicht die Steuerung der Bedienung aus der Ferne und fördert die Reflexe der Spieler.



SCAN ME

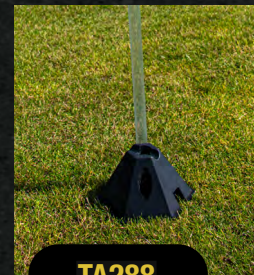

TA288

Kompatible Standfüße



TA365





POWERSHOT® Rebound Wall

Ref.	Größe	Preis
TA212	1 x 0,75 m	320,00€
TA212C	Rampe für Rebound Wall	60,00€

Der einzige Rebounder, der eine echte Ballrückgabe liefert, ähnlich einem Pass eines Mitspielers.

Es wurde speziell für die Präzisionsarbeit des Passes sowie für die Ballkontrolle entwickelt. Sein Design wurde entwickelt, um dem Benutzer eine Vielzahl von Spielsituationen zu bieten, dank seiner 4 einstellbaren Neigungswinkel (12°, 60°, 75°, 90°) und seiner Konstruktion, die den Transport erleichtert.

Er ist zusammenklappbar und dank der Räder leicht zu transportieren und zu verstauen. Optional und als Tipp: 2 Rebounder Walls aneinander befestigen, um ein 2x 0,75m große Wall zu erhalten. Desweiteren ist die Wall optional erweiterbar mit einer Rampe (TA212C), dass an der Rückseite der Wall eingehakt werden kann, um an Flugbällen zu trainieren.



The Footballmaster® PLAY & PRO



Ref.	Größe	Preis
FA138	PLAY	250,00€
FA141	PRO	280,00€

The Footballmaster® ist DIE Revolution und neuste Erfindung von Powershot für Ihr Fußballtraining sowie für Ihre Fußballcamps.

Es wurde von einem ehemaligen Fußballprofi entwickelt und hilft jungen Spielern, sich schneller und auf spielerische Weise zu verbessern.

Trainieren Sie alleine, mit einem Freund oder mit Ihrer ganzen Mannschaft. **VIELE ÜBUNGEN** möglich.

EIN HILFSMITTEL FÜR TORHÜTER: Trainiere deine Tauchgänge mit dem Tunnel und deine Ballannahme mit dem Rebounder.

ALLEIN ODER ZWEI: Der Footballmaster kann alleine oder zu zweit verwendet werden. Die Übungen können an die Anzahl der Spieler angepasst werden: Allein für die Geschwindigkeit, zu zweit oder mit mehreren Spielern für ein Spiel, das Präzision und Spaß verbindet!



Elektronische Taktiktafel

Das ultimative Coaching-Board mit LCD Schreiboberfläche



Ref.	Größe	Sport	Preis
BBA22	34,5 x 23 cm	Basketball	35,00€
FA140	24 x 16 cm	Fußball	28,00€
FA149	34,5 x 23 cm	Fußball	35,00€
HA011	34,5 x 23 cm	Handball	35,00€
TA102	34,5 x 23 cm	Multisport	35,00€

Taktikboard, das keine Tinte braucht! Mit dem inkl.

Stift kann Digital gezeichnet werden.

5 Versionen verfügbar - erhältlich in 2 Größen für Fussball.

Handball, Basketball und Multisportplatz sind in der größeren Version erhältlich.

- 1) Zeichnen Sie Ihre Taktiken.
- 2) Sperren Sie den Bildschirm, um sie an Ort und Stelle zu halten.
- 3) Vervollständigen Sie Ihre Zeichnung, während Sie die Taktiken erklären.
- 4) Wenn Sie fertig sind, drücken Sie die Löschtaste, um den Bildschirm sofort zu löschen.



TRAININGSSETS



Professionelles Trainingsset mit Sporttasche

Ref.	Prix
TK002	250,00€

Dieses Profi-Trainingsset ist als Multisport-Trainingsset konzipiert und bietet eine große Auswahl an hochwertigen Produkten zur Verbesserung von Schnelligkeit und Beweglichkeit. Es ermöglicht vielfältige und unterhaltsame Aktivitäten für alle Altersgruppen.

Diese Vielfalt eignet sich perfekt für Aufwärmübungen und fortgeschrittenes Training.

Eine Sporttasche zum Transport ist im Lieferumfang enthalten.

40 x Markierungshütchen

10 x Blau, 10 x Gelb, 10 x Rosa, 10 x Weiß

10 x Verstellbare Minihürden von 23 bis 30 cm

20 x Flexible Pylonen

20 x Koordinationsreifen

1 x 4m-Koordinationsleiter

5 x Slalomstangen (91 cm - 172cm) mit Erdspieß

5 x beschwerte Gummi-Standfüße mit Adapter



Powercart inkl. Trainingsmaterial

Ref.	Größe	Preis
TK072	Erwachsene	430,00€
TK071	Junior	430,00€

Der gefüllte Powercart unterscheidet sich nur in der Größe der Leipchen.

Er ist so bestückt, dass er für Rasen, Kunstrasen und für die Hallensaison kompatibel ist.

1 x Powercart - grau

1 x 1x Koordinationsleiter 4m

1 x Set von 12 Koordinationsringe

1 x Set von 12 Markierungsscheiben

5 x Gummi-Standfuß

5 x höhenverstellbare Slalomstangen -mit Erdspieße - 91 cm-172 cm

1 x Set von 20 Multi Markierlochhauben - extra groß

1 x Set von 4 Markierkegel 30cm - gelb

10 x Leibchen rot

10 x Leibchen gelb

16% Ersparnis gegenüber den Einzelkauf!



Mini Powercart "Bambini" - inkl. Starterset

Ref.	Taille	Prix
TK089	ohne Slalomstangen	330,00€
TK090	mit Slalomstangen	375,00€

Mit diesem speziellen erstellten Trainingsset können Sie ein innovatives Nachwuchstraining durchführen und zahlreiche Parcours und Aufgaben zusammenstellen.

Das Set hilft Ihnen, das tägliche Training für die "Young Talents" abwechslungsreich und effektiv zu gestalten, um den Spaß im Training zu unterstützen.

Mit dem Mini Powercart-unserem ultimativen Gerätewagen mit integrierter Taktiktafel, können Sie das komplette Trainingset inkl. 10x Fußbälle verstauen, lagern und alles in einer Fahrt transportieren.

Sowie ein integrierter Netzbeutel für Eure Leibchen - Abnehmbar & Waschmaschinenfest!

Aufgrund der speziellen Kindergröße können die Kids den Gerätewagen in sogar selber fahren und bestücken!

Optional mit 5 x höhenverstellbare Slalomstangen -mit Erdspieße - 91 cm-172 cm - TA012K

20% Ersparnis gegenüber den Einzelkauf!

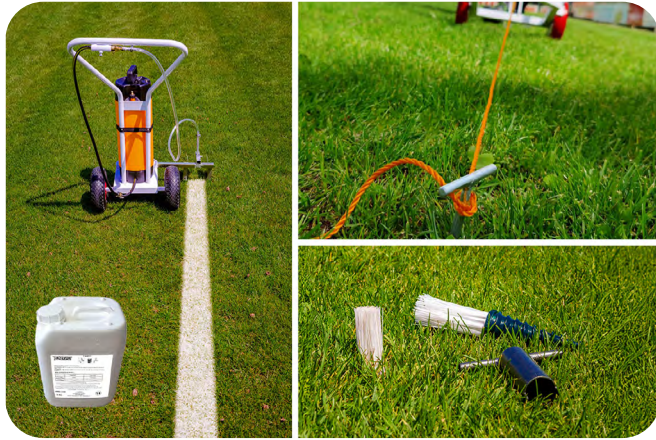

Spieldmarkierungsset

Ref.	Preis
TK075	650,00€

Alles, um Ihr Spielfeld vorzubereiten!

Nassmarkierwagen mit Handpumpe und Verteilergriff - FA019

Markierhilfe - Platzmarkierer - FA023

PITCHMARKER Markierungshilfe - 25er Set - Weiß - FA024W

Sportplatzmarkierfarbe - Weiß - FA0211

Kontaktieren Sie uns für weitere Farbauswahlen

12% Ersparnis gegenüber den Einzelkauf!



Premium-Torwarttrainingsset

Ref.	Größe	Preis
TK078	ohne Bällen	350,00€
TK079	mit Bällen	430,00€

Inklusive unseres neuen Torwart Reaktionsnetz "Ground Deflector", trainieren Sie neuartige Reflexe!

Mini-Hand-Rebounder - TA091

Torwart-Widerstandsgurt - FA060

Bodendeflektor für Torwart - FA066

Optional mit 5 Bällen der Größe 5 - FA097

11% Ersparnis gegenüber den Einzelkauf!



Verteidigertrainingsset

Ref.	Größe	Preis
TK080	ohne Bällen	600,00€
TK081	mit Bällen	690,00€

3 x Air Dummy - aufblasbar - TA209

12er-Set Trainingsleibchen "verschiedenfarbig" - TA355

Multisport-Rebounder - TA089

5er-Set flexible Hürden - TA220

Doppelter Geschwindigkeitsgürtel - TA046

Optional mit 5 Bällen der Größe 5 - FA097

13% Ersparnis gegenüber den Einzelkauf!



TA013



Mittelfeldspielertrainingsset

Ref.	Größe	Preis
TK082	ohne Bällen	500,00€
TK083	mit Bällen	590,00€

The Footballmaster® PRO - FA141
 2er-Set Pop-up Tor 1,2 x 0,9 m - FGM23B
 12er-Set Trainingsleibchen "verschiedenfarbig" - TA355
 Fußballtennisnetz - Multisport - FA052

Optional mit 5 Bällen der Größe 5 - FA097

24% Ersparnis gegenüber den Einzelkauf!



Stürmertrainingsset

Ref.	Größe	Preis
TK084	ohne Bällen	270,00€
TK085	mit Bällen	360,00€

2 x Fußballzielscheibe mit Netz 2 in 1 - FA109
 Vizosol - Boden Zielscheiben für Fußballtor - FA146
 Rebound Brett - Passtrainer 1 x 0,40 m - FA110
 12er Set - Achteckige Koordinationsringe (Oktogon) - TA215

Optional mit 5 Bällen der Größe 5 - FA097

12% Ersparnis gegenüber den Einzelkauf!



Fitnesstrainingset

Ref.	Preis
TK086	90,00€

3er-Set Fitnessbänder - CA016
 Yogamatte mit Ösen - CA002B
 Markierungshütchen flexibel 24er-Set - TA027
 Springseil - CA019
 Stoppuhr mit 60 Speicherplätze - TA386
 Liegestützgriffe - TA274
 Koordinationsleiter - TA001
 Medizinball 2 kg und 5 kg - TA072 und TA074

53% Ersparnis gegenüber den Einzelkauf!



POWERSHOT® Aufblasbares Spielfeld

Wandhöhe – 50 cm

Durchmesser des Luftfeldrohrs – 60 cm

Material: Strapazierfähige, 0,7 mm starke, kältebeständige und wasserdichte PVC-Plane in professioneller Qualität
Inkl. 2 Aufbewahrungstaschen, Bodenanker, Sandsäcke, Reparaturset

Inkl. 2x 1200-W-Elektropumpen zum aufpusten (ca. 15 min)

Ref.	Größe	Preis
TA105	15 x 10 m	2500,00€
TA106	30 x 20 m	4300,00€

POWERSHOT® Aufblasbares Spielfeld inkl. Minitoren

Set von aufblasbarem Spielfeld + Minitoren FGM29

Ref.	Größe	Preis
TA105K	15 x 10 m	3000,00€
TA106K	30 x 20 m	4800,00€



KOORDINATION & BODENMARKIERUNG

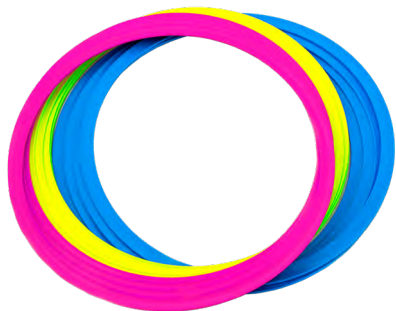

12er-Set Koordinationsreifen

Die flachen Ringe haben einen Durchmesser von je circa 45 cm.
Das Material ist sehr belastbar und hochwertig.

Ref.	Preis
TA009	29,00€

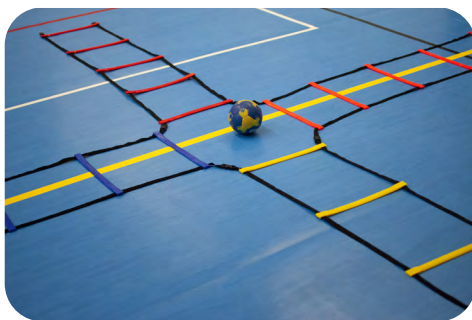

Kreuz-Koordinationsleiter - flach 4 x 2 m

Diese innovative Koordinationsleiter hat den Vorteil, dass sie als Kreuz oder Quadrat sowie als 8 m Länge ausgelegt werden kann und so von mehreren Spielern gleichzeitig genutzt werden kann.

Ref.	Preis
TA003	51,00€



Koordinationsleiter

Universal-Clips zum verbinden und verlängern.
Sehr flexibel und stabil mit verstellbaren Sprossen.

Ref.	Größe	Preis
TA001	4 m	23,00€
TA001R	Indoor 4 m	23,00€
TA002	8 m	40,00€

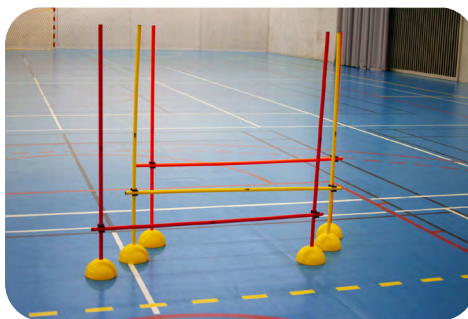

Slalomstangen-Set Indoor mit Standfuß

Dieses Set enthält 6 Slalomstangen von 1,5 m Höhe mit 6 Standfüße und 3 Hürdenstangen sowie 6 Clips, um sie aneinander zu befestigen.

Ref.	Preis
TA015	110,00€



5er-Set - Slalomstange 2-teilig mit Erdspieß

172 cm und einem Durchmesser von 25 mm.
Die Stange kann in der Mitte auseinander gesteckt werden und dadurch in 2 Hälften zerlegt werden.

Ref.	Farbe	Preis
TA013	gelb	42,00€
TA013W	weiß	42,00€



Höhenverstellbare Slalomstangen - 5er Set - mit Erdspieße

Durchmesser: 34mm unten und 25mm oben.
Material: PVC.
In der Höhe anpassbar: 91 cm - 172cm.

Ref.	Preis
TA012K	57,00€

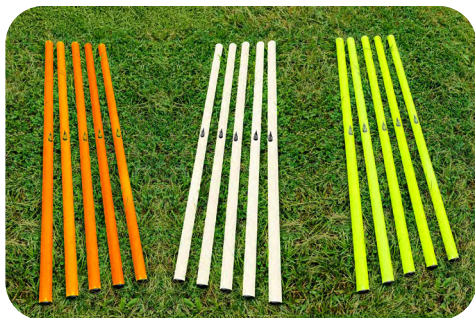

5er-Set Slalomstange

Ohne Erdspieß, zur Befestigung in einem Standfuß oder als Kombi-/Hürdenstangen zu verwenden.
Standfuß seperat erhältlich je nach Bedürfnis.
Durchmesser: 25 mm.

Ref.	Größe	Farbe	Preis
TA2980	80 cm	orange	12,50€
TA298W	80 cm	weiß	12,50€
TA298Y	80 cm	gelb	12,50€
TA2990	160 cm	orange	20,50€
TA299W	160 cm	weiß	20,50€
TA299Y	160 cm	gelb	20,50€



Gummi-Standfuß

Bereits beschwerter Standfuß.
Durchmesser: für 25mm Slalomstangen.
Geeignet für FA148 LED-Slalomstange!

Ref.	Preis
TA365	10,00€



3-Loch Standfuß für 25mm Stangen

Durch die innovative 3-Loch Einlassung, können Stangen nun auch schräg (V-Variante) in den Standfuß gesteckt werden.
Für 25mm Stangen.
Gewicht: 1,7 kg

Ref.	Preis
TA286	10,00€



Multifunktion-Standfuß

2 kg schwerer, selbstbalancierender Standfuß aus rutschfestem Gummi.
3 Löcher für Stangen, kompatibel mit 25 und 32mm Slalomstangen.

Ref.	Preis
TA288	20,00€



Basis für Slalomstangen oder Reifen

Mit dieser Basis können Stangen horizontal oder vertikal erstellt werden.
Speziell für flache oder runde Reifen entwickelt.

Ref.	Preis
TA289	10,00€



2er-Set Agility-Lochkegelhürden-System

4 Lochkegeln 38 cm mit Löchern und eine dazu 2 passende Hürdenstangen.
Jede Kegel besitzt 3 verschiedene Höhen der Löcher, welche optimal mit den Hürdenstangen kombiniert werden können.

Ref.	Preis
TA037	34,50€

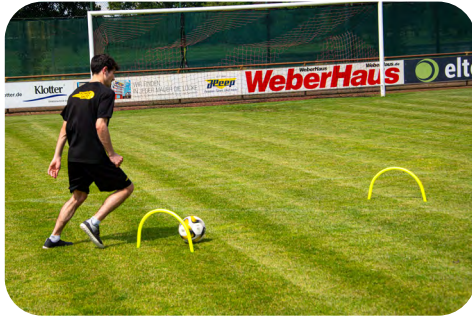

6er-Set Präzisionsbögen

Ein Trainingsgerät für das Trainieren von präzisen Pässen und Schüssen.
Die Metallspitzen an den Enden sind mit einer Schutzkappe ausgestattet und schützen somit vor Verletzungen.
Höhe: 50 cm.

Ref.	Preis
TA038	34,00€



Stepper "Kunstrasen"

Entwickelt für das Training mit Stollenschuhen.
Ermöglicht sicheres Training und spezifische Arbeit für alle Rasensportarten.

Ref.	Größe	Preis
TA374	45 x 28 x 10 cm	40,00€



6er-Set faltbare Hürden - Stecksystem

Ein Innovatives Produkt, das auf dem Markt kaum zu finden ist! Material aus PVC.
je 1x 15 cm - 20 cm - 30 cm - 40 cm - 50 cm - 60 cm.

Ref.	Preis
TA020	57,50€



5er-Set Trainingshürden

Aus flexiblem PVC. Eignet sich sowohl für das Indoor- als auch das Outdoor-Training.

Ref.	Größe	Farbe	Preis
TA016	45 x 15 cm	orange	24,50€
TA017	45 x 23 cm	rosa	27,90€
TA018	45 x 30 cm	blau	29,90€
TA019	45 x 45 cm	gelb	39,90€



12er Set - Achteckige Koordinationsringe (Oktagon)

12 Ringe und passende Verbindungsclips.
Die Achtecken können dank der flexiblen Verbindung auch innerhalb des Gitters aufgestellt werden und so als Hürde verwendet werden.

Ref.	Preis
TA215	42,00€



FA141



Mehrstufige Trainingshürde - 3-seitig

Diese mehrstufige Agility-Hürde ist ein vielseitiges Gerät, mit dem Sie den Schwierigkeitsgrad Ihrer Übungen anpassen können.
Die Dreifach-Hürde wird durch einfaches Umdrehen in eine andere Höhe umfunktioniert.

Ref.	Größe	Preis
TA249	Höhen: 15, 23 oder 30 cm	25,00€



5er-Set flexible Hürden

Die Hürden sind aus äußerst biegsamem Kunststoff gefertigt, die auch beim Drauftreten auf die Hürde nicht bricht.

Ref.	Größe	Farbe	Preis
TA220	15 cm	gelb	22,90€
TA221	23 cm	rosa	23,90€
TA225	30 cm	blau	27,20€



5er-Set Trainingshürden - Höhenverstellbar

Die Hürden kann man in 2 Höhen einstellen, 23 oder 30 cm durch einfaches drehen.
Aus flexiblem PVC.

Ref.	Preis
TA131	50,00€



4er-Set flexible Markierkegel

Für die Arbeit der Ballführung und dem Slalomlauf. Besonders sicher für Kinder.
Höhe: 30 cm.

Ref.	Farbe	Preis
TA035B	blau	17,00€
TA035P	rosa	17,00€
TA035Y	gelb	17,00€



4er-Set Markierkegel

Diese Pylonen eignen sich ideal für die Abgrenzung von Spielfeldern, zur Markierung von Dribblingparcours.
Höhe: 30 cm.

Ref.	Farbe	Preis
TA034B	blau	17,00€
TA034P	rosa	17,00€
TA034Y	gelb	17,00€



Markierungshütchen flexibel

Ideal für schnelle Abgrenzung des Spielfelds oder für Trainingsübungen.
Höhe: 6 cm - Durchmesser: 20 cm.

Ref.	Größe	Preis
TA027	24er-Set	11,00€
TA028	50er-Set	20,00€
TA0282	100er-Set	38,00€



20er-Set dreieckige Hütchen

Die innovative Pfeilform sorgt dafür, dass sich Richtungsoptionen nun genauestens darstellen lassen. Dadurch sind die Hütchen ideal für das Training von Dribblings- und Bewegungsabläufen oder auch für kognitives Training geeignet.

Ref.	Preis
TA023	15,00€



12er-Set Markierungsscheiben - groß

Rutschfeste Bodenmarkierungen aus Vinyl. Durchmesser: 20 cm.

Ref.	Farbe	Preis
TA149B	blau	22,00€
TA149P	rosa	22,00€
TA149W	weiß	22,00€
TA149Y	gelb	22,00€



24er-Set Markierungsscheiben - klein

Dieses Bodenmarkierungen sind vielseitig einsetzbar. Durchmesser: 10 cm.

Ref.	Farbe	Preis
TA140B	blau	22,00€
TA140P	rosa	22,00€
TA140W	weiß	22,00€
TA140Y	gelb	22,00€



Mini-Markierungshütchen flexibel

Ideal für schnelle Abgrenzung des Spielfelds oder für Trainingsübungen. Durchmesser: 12 cm.

Ref.	Größe	Preis
TA031	24er-Set	12,00€
TA032	50er-Set	17,25€



24er-Set Markierungsscheiben

Dieses Markierungsscheiben mit einem Durchmesser von nur 12,5 cm sind ideal um auf die Kreidemarkierlinie eines Sportplatzes zu legen, da sie den selben Umpfang haben. Ohne Mittelloch.

Ref.	Farbe	Preis
TA139	gelb/orange	30,00€
TA139B	blau	30,00€
TA139R	rot	30,00€
TA139W	weiß	30,00€



20er-Set Multi - Markierlochhauben - extra groß

Die Hauben sind rundherum mit Löcher und lassen sich somit zusammen mit den passenden Stangen, zu einem Mini-Hürden-System kombinieren.

Ref.	Preis
TA030	46,00€



Spielfeldmarkierung-Set

Spielfeldmarkierer, für drinnen und draußen. 4 Ecken + 12 Geraden.

Ref.	Farbe	Preis
TA151	gelb	50,00€

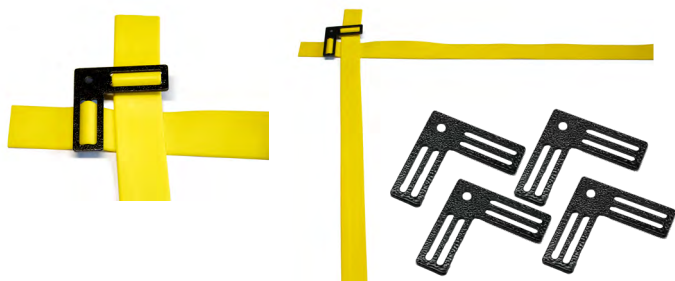

Rutschfeste Markierungslinie mit Ecken

Das rutschfeste Markierungsband liegt in Form einer Rolle vor. Mitgelieferte Ecken, um ein Spielfeld zu schaffen.

Ref.	Länge	Farbe	Preis
TA359C	20 m	gelb	46,00€
TA361C	20 m	weiß	46,00€



Rutschfeste Markierungslinie

Mit dem Markierband aus Gummi zeichnen Sie einfach Spielfelder oder Abstandsmarken auf dem Boden aus. Breite: 4 cm.

Ref.	Länge	Farbe	Preis
TA359	20 m	gelb	42,00€
TA361	20 m	weiß	42,00€

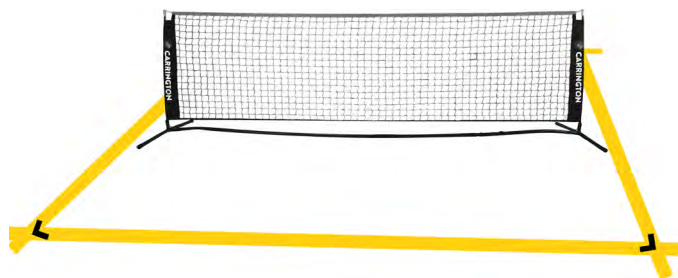

FUNINO Spielfeldmarkierung (2-farbig) mit Schusszonen

Für ein optimales und mobiles Abgrenzen Ihres Spielfeldes und bietet die perfekte Grundlage für Ihr Funino Spielfeld. Durch die 2 Farben können Spiel- und Schusszonen leicht voneinander unterschieden werden.

Die Markierungsbänder sind leicht ein- und ausrollbar und lassen sich somit schnell zum gewünschten Spielfeld spannen.

Durch die im Set enthaltenen PVC Erdnägel (18 Stück) kann es leicht auf dem Sportplatz fixiert werden.

Inkl. Aufbewahrungsbeutel.

Ref.	Größe	Preis
FA040	25 x 20 m	60,00€
FA039	32 x 25 m	70,00€

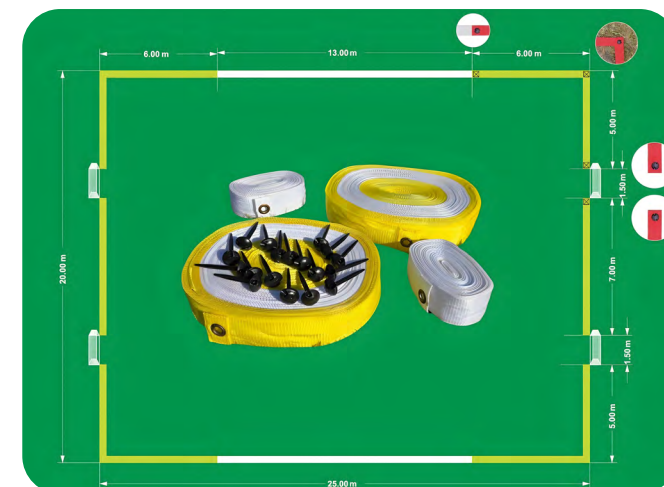

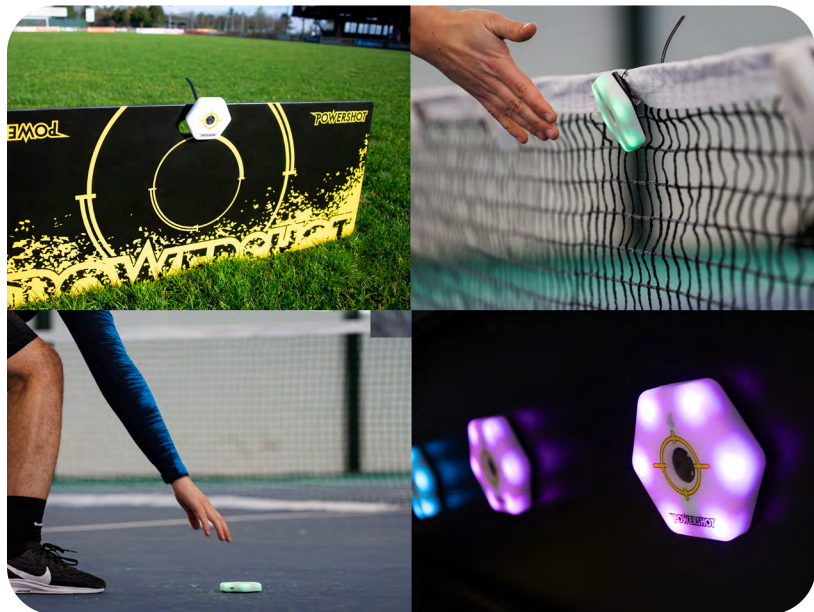

Reaktionslichter - Reaction Trainer

Dank diesem direkt von deinem Handy aus gesteuerten Reaktionslicht, können verschiedene Techniken, Geschwindigkeit, Gedächtnis und räumliches Vorstellungsvermögen trainiert werden.

Wählen Sie Ihre Farben und fügen Sie die Töne und Vibrationen hinzu.

Wenn sich eine Person einem Reaktionslicht nähert oder es berührt, erlischt das Licht und leuchtet nach einer gewissen Zeit wieder auf usw.

Alles ist einstellbar!

Wird mit einer verstärkten Tragetasche geliefert, um sie zu schützen.

Ref.	Set	Preis
TA383	4er-Set	275,00€
TA391	6er-Set	400,00€
TA384	8er-Set	500,00€

LADEN SIE
DIE APP

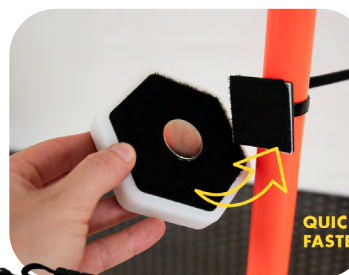

KÖRPERLICHE VORBEREITUNG



Medizinball

Ideal für die Stärkung der Arm- und Bauchmuskulatur.

Ref.	Gewicht	Preis
TA157	1 kg	25,49€
TA072	2kg	28,49€
TA073	3kg	33,49€
TA074	5kg	36,49€

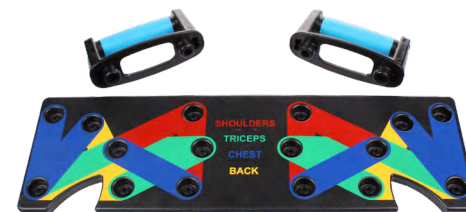

Liegestützbrett

Die versetzbaren Griffe ermöglichen es Ihnen, 9 verschiedene Varianten auszuführen.

Hierbei werden, je nach Stellung der Griffe, unterschiedliche Muskelgruppen wie Schulter, Brust, Rücken, Trizeps, etc trainiert.

Ref.	Material	Preis
TA056	PVC mit Silikongriffen	30,00€



Battle Rope - Trainingsseil

Trainieren Sie durch wellenartige Bewegungen, intensiv Ihren Oberkörper und steigern Ihre Kraft und Ausdauer. Inklusive Bodenverankerungset.

Größe: 9 m x 38 mm.

Gewicht: 7,5 kg.

Ref.	Preis
TA370	80,00€



Geschwindigkeitsfallschirm

Mit dem Widerstands-/Geschwindigkeitsschirm aus Nylon kannst du deine Kraft, Ausdauer und Geschwindigkeit verbessern.

Mit dem verstellbaren Gürtel kann jeder diesen Schirm zum Training nutzen.

Ref.	Preis
TA044	27,00€



Bauchtrainer - Abroller

Der Bauchtrainer gibt Ihnen mit seinem gummierten Rad eine sichere Basis für Ihr Bauchtraining. Die gepolsterten Griffe liegen angenehm in der Hand und sorgen für einen sicheren und rutschfreien Griff.

Ref.	Material	Preis
TA053	ABS Kunststoff	15,00€



Reaktionsball

Farben, die je nach Bestand variieren können - grün oder gelb.

Größe: 10,8 cm.

Gewicht: 310 g

Ref.	Preis
TA075	8,00€



Gewichtsschlitten - Power Sled

Ein Sprintschlitten inklusive Zuggeschirr mit Schultergurt. Der Sprint-Schlitten kann mit zusätzlichen Gewichten bestückt werden, um ihn dann mit Zugwiderstand über den Trainingsplatz zu ziehen. Maximale Traglast: 100kg.

Ref.	Preis
TA050	150,00€



Faszienrolle



Die Massagerolle wird durch Abschnitte mit Noppen und mit Rillen zusammengesetzt. Die Kombination ermöglicht eine leichte bis mittelstarke Massage der Tiefmuskulatur und macht die Rolle auch sehr anschmiegsam.

Ref.	Preis
CA004	15,90€



Balance Trainer



2 Seiten, für unterschiedliche Trainingsmöglichkeiten. Rutschfeste Hälfte.

2 Widerstandsbändern inkl.
Durchmesser: 58 cm.

Ref.	Preis
CA014	90,00€



Yogamatte mit Ösen



Aus vollständigen recycelten Materialien hergestellt. Mit Ösen zum einfachen Aufhängen.

Tragegurt inkl.

Ref.	Stärke	Preis
CA002	0,8 cm	25,49€
CA002B	1,5 cm	29,49€



Faszienrolle - Noppenoberfläche



Spezielle Noppenoberfläche für eine stimulierende Massage der Faszien und Muskeln – rutschfest. 45 x 15 cm

Ref.	Preis
CA006	19,49€

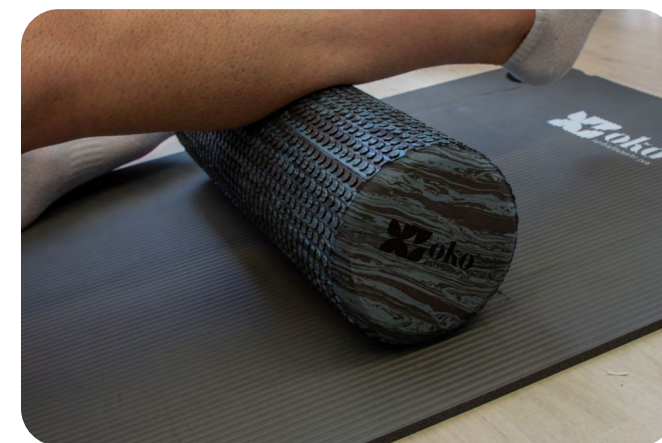



Balance Board

Kraft und Kondition verbessern.
 Unser hölzernes Schaukelbrett wurde entwickelt, um Ihren Kern zu stimulieren und die Beweglichkeit, Reaktionszeit und Ausdauer zu verbessern.
 45 x 35 x 9,5 cm



Ref.	Preis
CA012	39,49€



Aufblasbares Balance-Kissen

Perfekt für die Rehabilitation und Stärkung der oberen und unteren Gliedmaßen.
 Maximale Belastung 120 Kg.
 Durchmesser: 33 cm.



Ref.	Preis
TA275	17,89€



Gymnastikball

Verbessern Sie Ihr Gleichgewicht, Ihre Koordination und Ihre allgemeine Fitness.
 Die weichen Massagenoppen sorgen für eine rutsch- & abriebfeste Oberfläche.
 Silicone 600D.



Ref.	Größe	Farbe	Preis
CA01565	65 cm	grau	15,49€
CA01575	75 cm	rot	17,49€





TA329D

TASCHEN & AUFBEWAHRUNG

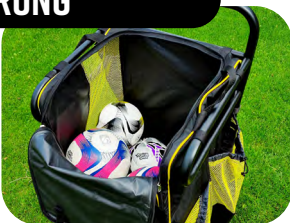

POWERCART®

PATENTED



Mit diesem Gerätewagen lässt sich Ihr Equipment sowie Bälle einfach und leicht transportieren.

Der Wagen kann ganz einfach gekippt und zum Spielfeld gezogen werden.

Sie können bei Ihrem Teamsportändler den Wagen individuell mit Ihrem Logo und Mannschaftsnamen oben auf dem abnehmbaren Schutz der integrierten Taktiktafel-Tasche personalisieren.

Kein Vertauschen im Materiallager bei mehreren Wagen im Verein.

Ref.	Farbe	Preis
TA329	schwarz	200,00€
TA329B	blau	200,00€
TA329D	grau	200,00€
TA329R	rot	200,00€

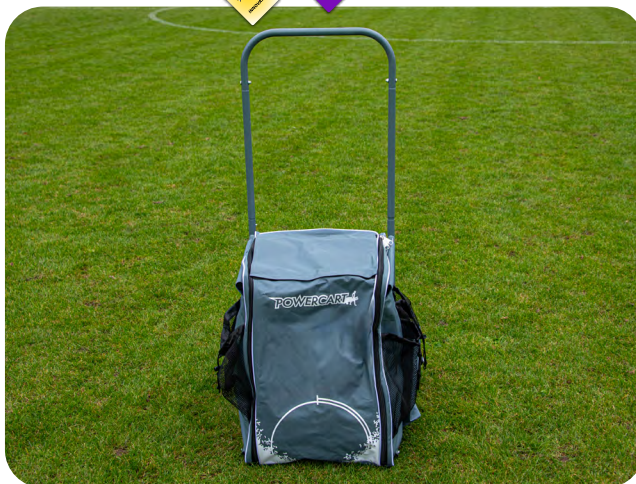

MINI POWERCART® - der ultimative Gerätewagen

Entdecken Sie unsere Miniversion des Powercart®! Er ist kleiner, leichter und passt in den Kofferraum jedes Autos. Sein Griff ist mit praktischen Clips versehen, die das schnelle Verstauen erleichtern.

45 x 45 x 120 cm - Kapazität 12 Bälle.

Vereine können den Mini Powercart individuell mit Ihrem Logo und Mannschaftsnamen personalisieren bei Eurem Teamsportändler.

Ref.	Preis
TA313	150,00€



Ballsäcke

Material: Stoff und Mesh.

Seitliche Netze sorgen für gute Belüftung und seitliche Tragegriffe für einfachen Transport.

Ref.	Größe	Preis
TA278	4 Bälle (Schlauch)	9,00€
TA338	5 Bälle (Schlauch)	10,00€
TA103	8 Bälle (Sack)	13,00€
TA103A	12 Bälle (Sack)	16,00€



Ballnetz

Netz aus Polyethylen.

Fassungsvermögen 12 Bälle.

Ref.	Preis
TA104A	6,00€



Ball – Materialwagen mit Ablagefläche und Aufbewahrungshaken

Farben: Gelb und Schwarz
 mit Schiebe-/ Ziehbügel
 Schräges Gitter und seitliche Klappe
 Haken für Aufhängung von Materialien
 Multifunktionaler unterer Bodenbereich
 Rollenhöhe: ca. 150mm , 2 x fest und 2 x drehbar
 2 Lenkrollen ohne Bremsen: Leicht zu manövrieren
 2 Lenkrollen mit Bremsen
 Material: Verzinkter Stahl mit rostbeständiger
 Epoxidbeschichtung
 Maschenöffnung: 50mm x 50mm
 Drahtdurchmesser: 2,8mm
 Gewicht: 30 kg
 Zerlegbar

Ref.	Größe	Preis
SC001	120 x 80 x 100 cm	500,00€



Materialwagen für Bälle und Kleinmaterial

Farben: Gelb und Schwarz
 mit Schiebe-/ Ziehbügel
 3 Schubladen zum aufziehen
 1 Behälter
 4 zusätzliche Haken
 Rollenhöhe: ca. 150mm
 2 Lenkrollen ohne Bremsen: Leicht zu manövrieren
 2 Lenkrollen mit Bremsen
 Material: Verzinkter Stahl mit rostbeständiger
 Epoxidbeschichtung
 Maschenöffnung: 50mm x 50mm
 Drahtdurchmesser: 2,8mm
 Gewicht: 30 kg
 Zerlegbar

Ref.	Größe	Preis
SC002	108 x 52 x 94 cm	400,00€

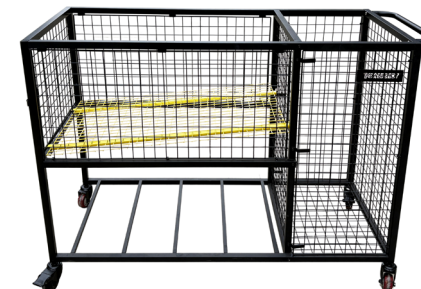

Ballwagen mit Ablagefläche und Aufbewahrungbehälter

Farben: Gelb und Schwarz
 mit Schiebe-/ Ziehbügel
 Schräges Gitter und seitliche Klappe zum Herausnehmen
 der Bälle
 1 Behälter
 Multifunktionaler unterer Bodenbereich
 4 zusätzliche Haken
 Rollenhöhe: ca. 150mm
 2 Lenkrollen ohne Bremsen: Leicht zu manövrieren
 2 Lenkrollen mit Bremsen
 Material: Verzinkter Stahl mit rostbeständiger
 Epoxidbeschichtung
 Maschenöffnung: 50mm x 50mm
 Drahtdurchmesser: 2,8mm
 Gewicht: 30 kg
 Zerlegbare Konstruktion

Ref.	Größe	Preis
SC003	134 x 60 x 100 cm	400,00€



Funktionaler Materialwagen

Farben: Gelb und Schwarz
 mit Schiebe-/ Ziehbügel
 8 Fächer für schnelle und einfache Aufbewahrung
 Rollenhöhe: ca. 150mm
 2 Lenkrollen ohne Bremsen: Leicht zu manövrieren
 2 Lenkrollen mit Bremsen
 Gewicht: 30 kg

Ref.	Größe	Preis
SC005	84 x 70 x 120 cm	380,00€



Abschließbarer Schrankwagen – Etagenwagen

Farben: Gelb und Schwarz
 inklusive Vorhängeschloss (Zahlencode)
 inklusive 2 Einlegeböden im Raster von 50 mm einlegbar
 Rollenhöhe: ca. 150mm
 2 Lenkrollen ohne Bremsen: Leicht zu manövrieren
 2 Lenkrollen mit Bremsen
 Material: Verzinkter Stahl mit rostbeständiger
 Epoxidbeschichtung
 Maschenöffnung: 50mm x 50mm
 Drahtdurchmesser: 2,8mm
 Gewicht: 50 kg
 Zerlegbare Konstruktion

Ref.	Größe	Preis
SC006	80 x 60 x 145 cm	600,00€



Kombinierter Aufbewahrungswagen - Abschließbar

Farben: Gelb und Schwarz
 3 Böden für Ablagefläche
 10 gelbe Stangen (5 pro 1 Ebene)
 Doppel-Flügeltür
 inklusive Vorhängeschloss (Zahlencode)
 Rollenhöhe: ca. 150mm
 2 Lenkrollen ohne Bremsen: Leicht zu manövrieren
 2 Lenkrollen mit Bremsen
 Material: Verzinkter Stahl mit rostbeständiger
 Epoxidbeschichtung
 Maschenöffnung: 50mm x 50mm
 Drahtdurchmesser: 2,8mm
 Gewicht: 50 kg
 Zerlegbare Konstruktion

Ref.	Größe	Preis
SC007	145 x 55 x 155 cm	800,00€



Ball – Materialwagen mit Ablagefläche

Farben: Schwarz
 mit Schiebe-/ Ziehbügel
 Korb für bis zu 20 Bällen
 Multifunktionaler unterer Bodenbereich
 Rollenhöhe: ca. 150mm
 Gewicht: 30 kg

Ref.	Größe	Preis
SC004	85 x 52 x 80 cm	300,00€



Ballwagen

Mit dem Materialwagen aus Stahl könnt Ihr bis zu 25 Bälle ganz leicht vom Lagerplatz zum Trainingsfeld transportieren, da er mit Rollen ausgestattet ist. Der Wagen kann durch ein Vorhängeschloss (nicht im Lieferumfang enthalten) auch verschlossen werden.

Ref.	Größe	Preis
TA141	96 x 77 x 79 cm	320,00€



Ballwagen - Faltbar

Hier ist der ideale Begleiter für den Transport all Ihrer Bälle, egal in welcher Sportart! Leicht dank seiner Aluminiumstruktur. Zusammenklappbar und kompakt verstaubar. Leichter Transport dank seiner Räder und leichtem Gewicht. Fassungsvermögen 12 Bälle.

Ref.	Preis
TA101	90,00€



PELOTA Sportrucksack mit Ballnetz

Dieser Rucksack hat einen großen Stauraum und viele Funktionen unter anderem ein integriertes Ballnetz, Reflektorstreifen sowie bietet sie ein Platz für Trinkflaschen. Größe: 48 x 32 x 16 cm

Ref.	Farbe	Preis
TA301B	schwarz/blau	25,00€
TA301R	schwarz/rot	25,00€
TA301Y	schwarz/gelb	25,00€



TEAMZUBEHÖR



Wendeleibchen - Trainingsleibchen 2-farbig

Perfekt geeignet als Trainingsleibchen zur Unterscheidung der Teams für Fußball, Handball, Basketball und alle anderen Teamsportarten.
Profi-Qualität.
Polyester.

Ref.	Größe	Farbe	Preis
TA093BRY	XS-S	blau/rot	6,50€
TA093BRM	M-L	blau/rot	6,50€
TA093BRX	XL-XXL	blau/rot	6,50€
TA093BWY	XS-S	schwarz/weiß	6,50€
TA093BWM	M-L	schwarz/weiß	6,50€
TA093BWX	XL-XXL	schwarz/weiß	6,50€
TA093PGY	XS-S	violet/grün	6,50€
TA093PGM	M-L	violet/grün	6,50€
TA093PGX	XL-XXL	violet/grün	6,50€
TA093YOY	XS-S	gelb/orange	6,50€
TA093YOM	M-L	gelb/orange	6,50€
TA093YOX	XL-XXL	gelb/orange	6,50€

**KONTAKTIEREN SIE UNS, UM IHRE
LEIBCHEN ZU PERSONNALISIEREN**



Trainingsleibchen

Trainingsleibchen zur Unterscheidung der Teams beim Training.

Atmungsaktives offenesporiges Netzgewebe.

Robustes Mesh-Material mit verstärktem Saum an Hals und Ärmelbündchen aus Lycra.

Ref.	Größe	Farbe	Preis
TA927	XS-S	blau	3,50€
TA092	M-L	blau	3,50€
TA930	XL-XXL	blau	3,50€
TA929	XS-S	gelb	3,50€
TA922	M-L	gelb	3,50€
TA932	XL-XXL	gelb	3,50€
TA928	XS-S	schwarz	3,50€
TA923	M-L	schwarz	3,50€
TA933	XL-XXL	schwarz	3,50€
TA935	XS-S	orange	3,50€
TA920	M-L	orange	3,50€
TA936	XL-XXL	orange	3,50€
TA926	XS-S	rot	3,50€
TA921	M-L	rot	3,50€
TA931	XL-XXL	rot	3,50€
TA925	XS-S	grün	3,50€
TA924	M-L	grün	3,50€
TA934	XL-XXL	grün	3,50€
TA943	M-L	rosa	3,50€



11er-Set Leibchen mit Nummer 1 bis 11

Ref.	Größe	Farbe	Preis
TA938	M-L	gelb	40,00€
TA939	M-L	blau	40,00€
TA937	M-L	rot	40,00€

Leibchen mit beidseitigem Nummerndruck . Diese sind mit den Zahlen 1-11 durchnummeriert. Top Qualität. Atmungsaktives offenesporiges Netzgewebe. Robustes Mesh-Material mit verstärktem Saum an Hals und Ärmelbündchen aus Lycra.



11er-Set Leibchen mit Nummer 1 bis 11

Ref.	Größe	Farbe	Preis
TA940	XS-S	rot	35,00€
TA942	XS-S	blau	35,00€
TA941	XS-S	gelb	35,00€



12er-Set Trainingsleibchen "verschiedenfarbig"

Das 12-er-Set sind verschiedenfarbige Trainingsleibchen, die in Bezug zur linken und rechten Körperhälfte jeweils eine andere Farbigkeit besitzen.

Dabei verbessern die Kennzeichnungswesten nicht nur die Wahrnehmung und Handlungsschnelligkeit der Spieler:innen, sondern stärken auch ihre kognitiven Fähigkeiten.

Ref.	Größe	Preis
TA355Y	Junior	120,00€
TA355	Senior	150,00€



Trainingsleibchen "Full Mesh"

Trainingsleibchen zur Unterscheidung der Teams beim Training.

Atmungsaktives Netzgewebe.

Robustes Material mit verstärktem Saum an Hals und Ärmelbündchen aus Lycra.

Ref.	Größe	Farbe	Preis
TA315	XS-S	blau	4,00€
TA316	M-L	blau	4,00€
TA317	XL-XXL	blau	4,00€
TA318	XS-S	rot	4,00€
TA319	M-L	rot	4,00€
TA320	XL-XXL	rot	4,00€
TA321	XS-S	gelb	4,00€
TA322	M-L	gelb	4,00€
TA323	XL-XXL	gelb	4,00€



Kapitänsbinde "Deutschland"

Ref.	Preis
FA041	3,00€



Kapitänsbinde "Spielführer"

Mit viel Fläche zur individuellen Bedruckung. Aus elastisch Polyester.

Ref.	Farbe	Preis
TA099BC	blau "C"	3,00€
TA099BKC	schwarz "C"	3,00€
TA099GC	grün "C"	3,00€
TA099OC	orange "C"	3,00€
TA099RC	rot "C"	3,00€
TA099WC	weiß "C"	3,00€
TA099YC	gelb "C"	3,00€



Armbinde "Schwarz" - Trauerarmbinde

Mit viel Fläche zur individuellen Bedruckung. Aus elastisch Polyester.

Ref.	Farbe	Preis
TA099BKP	schwarz	3,00€



Flaschenhalter - 12 Flaschen

Hartschalen-Flaschenträger, geeignet für 12 Trinkflaschen.
Material: PVC.

Ref.	Preis
TA290	18,00€



Sporttrinkflasche

Dies ist eine Trinkflasche mit einem Fassungsvermögen bis zu 750 ml, die sehr robust und langlebig ist.
Material: Kunststoff - BPA frei.

Ref.	Farbe	Preis
TA097BDD	Schwarz / schwarzer Verschluss	3,50€
TA097BDG	Schwarz / grüner Verschluss	3,50€
TA097BDR	Schwarz / roter Verschluss	3,50€
TA097BDY	Schwarz / gelber Verschluss	3,50€
TA097BWB	Weiß / blauer Verschluss	3,50€
TA097BWD	Weiß / schwarzer Verschluss	3,50€
TA097BWG	Weiß / grüner Verschluss	3,50€
TA097BWR	Weiß / roter Verschluss	3,50€
TA097BWY	Weiß / gelber Verschluss	3,50€
TA097BDB	Schwarz / blauer Verschluss	3,50€



Faltbarer Trinkflaschenhalter für 10 Flaschen

Ein hochwertiger zusammenklappbarer Flaschenträger für bis zu 10 Trinkflaschen.
Material: PVC.

Ref.	Preis
TA097P	16,00€



Kühlbox - 28L

Halten Sie Ihre Getränke und Speisen auch bei den heißesten Temperaturen kühl.
Kühlbox mit integrierten Flaschenhaltern.
Teleskopischer Griff und integrierte Räder für einfache Mobilität.

Ref.	Größe	Preis
TA387	42 x 33 x 51,5 cm	125,00€



Umweltfreundliche Trinkflasche

Neue Trinkflasche, die vollständig aus Pflanzenfasern hergestellt wird. 750 ml.

Ref.	Größe	Farbe	Preis
TA095	Standardkappe	grau	4,00€
TA095B	Standardkappe	blau	4,00€
TA095R	Standardkappe	rot	4,00€



Hygienische Trinkflasche mit Druckverschluss – Umweltfreundlich

Eine vollständige aus Pflanzenfasern 750-ml-Wasserflasche mit hygienischem Drucksystem für kontaktloses Trinken.
Damit ist sie die ideale Lösung für den gemeinsamen Gebrauch oder intensive Trainingseinheiten auf dem Platz, wo höchste Hygienestandards unerlässlich sind.

Ref.	Größe	Farbe	Preis
TA107	Sportkappe	grau	6,00€

**ENTDECKEN SIE UNSER ANGEBOT FÜR SCHULEN
UND KINDERGÄRTEN!**

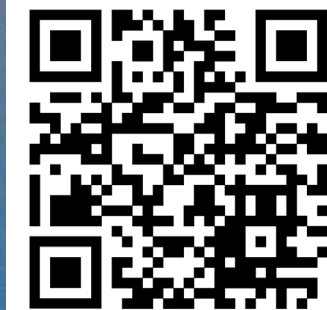

FUßBÄLLE



FlowDrive Fußball - Gelb

Idealer Ball für das Training, Spiele und Turniere sowie Fußballcamps.

Sehr strapazierfähiges Material.

Wetterfest und für Stollenschuhe geeignet.

Ref.	Größe	Umfang	Gewicht	Preis
FA095	Größe 3	58-60 cm	ca. 300g	15,00€
FA096	Größe 4	63,5-66 cm	ca. 370g	15,00€
FA097	Größe 5	68-70 cm	ca. 440g	18,00€



FlowDrive Fußball

Idealer Ball für das Training, Spiele und Turniere sowie Fußballcamps.

Sehr strapazierfähiges Material.

Wetterfest und für Stollenschuhe geeignet.

Ref.	Größe	Farbe	Umfang	Gewicht	Preis
FA098	Größe 3	grün	58-60 cm	ca. 300g	15,00€
FA099	Größe 4	grün	63,5-66 cm	ca. 370g	15,00€
FA100	Größe 5	rosa	68-70 cm	ca. 440g	18,00€



Hybrid Futsal Ball

Profi Futsal Ball mit hochwiderstandsfähige Hybridkonstruktion, die die Vorteile eines geklebten und die eines genähten Balls vereint.

Ref.	Umfang	Gewicht	Preis
FA092	62-64 cm	ca. 420g	32,00€



Street Ball - Indoor

Die widerstandsfähige Gummihülle des Spielballs ermöglicht viele spannende Spiele und ist dabei sehr pflegeleicht.

Der robuste Streetball ist die richtige Wahl für das Spielen auf Asphalt, Rasen, Schulhöfen und Sporthallen.

Größe: offiziell Futsal.

Ref.	Gewicht	Preis
FA093	ca. 500g	9,90€



Automatischer Ballkompressor

Der vollautomatische Ballkompressor ermöglicht das Aufpumpen von Bällen mit voreingestelltem Druck. Es können auch Werte für bis zu 5 Ballarten gespeichert und gegebenenfalls manuell verändert werden.

Ref.	Preis
TA390	180,00€



Innovative Ballsäule für Spieltagsball

Ballringgröße: 30 cm × 17 cm
 Material: 5 mm starkes Acrylglas
 Die Säulenfläche ist individuell bedruckbar.
 Inkl. 4 Erdspieße für Befestigung bei starkem Wind
 Magnetische Konstruktion, keine Schrauben

Ref.	Größe	Preis
TA004	35 x 35 x 100 cm	400,00€



5er Pack - Universal Ballnadeln für Pumpen

Ref.	Preis
TA138	4,00€



Standluftpumpe mit Manometer

Ref.	Preis
TA129	25,00€



Ballpumpe - klein

Ref.	Preis
TA098	6,50€



Manometer - Druckmessgerät

Ref.	Preis
TA137	11,00€



QUICK → FIRE®
by POWERSHOT

COACHING & SCHIEDSRICHTER



Fußballtrainer-Starterset

Ref.	Preis
TK064	39,00€

Set bestehend aus:

- 1 x Pfeife mit Halsband
- 1 x Taktisches Magnettablett mit Zubehör (23 Magnetbänder, 1 Stift)
- 1 x Stoppuhr
- 1 x Dokumentenmappe



Elektronische Taktiktafel

Taktikboard, das keine Tinte braucht! Mit dem inkl. Stift kann Digital gezeichnet werden.

- 1) Zeichnen Sie Ihre Taktiken.
- 2) Sperren Sie den Bildschirm, um sie an Ort und Stelle zu halten.
- 3) Vervollständigen Sie Ihre Zeichnung, während Sie die Taktiken erklären.
- 4) Wenn Sie fertig sind, drücken Sie die Löschtaste, um den Bildschirm sofort zu löschen.

Ref.	Größe	Sport	Preis
FA140	24 x 16 cm	Fußball	28,00€
FA149	34,5 x 23 cm	Fußball	35,00€
TA102	34,5 x 23 cm	Multisport	35,00€



Elektronische LCD Taktiktafel mit Whiteboard

Die einzigartige innovative und moderne LCD Taktiktafel für Vereine inklusive Stativ. Ein nachhaltiges Tool für effektive Trainerbesprechungen. Eine Seite hat ein traditionelles Whiteboard und die andere eine innovative digitale Tafel mit Touchscreen-Stift! mit wiederaufladbarer Batterie: Lithium Polymer Akku 3.7V 200mAh. Gewicht: circa 2,5kg. inklusive 2x Touchscreen-Stifte, Ladekabel und 2x Haken für Wandaufhängung.

Ref.	Größe	Preis
FA150	80 x 60,5 cm	200,00€



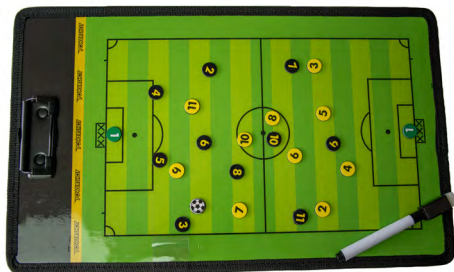

magnetische Fußball-Taktiktafel "doppelseitig"

Magnetische Taktiktafel mit integrierten Klemmbrett und den dazugehörigen Chipsmagneten sowie 1 abwischbarer Filzstift mit einer Kappe, mit der man abwischen kann. Doppelseite: Auf der einen Seite haben Sie das komplette Fußballfeld und auf der anderen Seite ein halbes Spielfeld.

Ref.	Größe	Preis
FA063	35 x 20 cm	20,00€



Fußball-Taktikmappe mit Klemmbrettvorrichtung

Aufkleber für die Nummern der Spieler.
Blaue und rote Magnete (13 von jeder Farbe) + 2 gelbe und 1 schwarzer.
Abwischbarer Filzstift.
Notiz/Skizzenblock Notizblock austauschbar durch.
Klemmbrettvorrichtung.

Ref.	Größe	Preis
TA159	36 x 27 cm	32,00€



Allwetter-Taktikmappe

Für Trainer entworfen, die auch bei Regen trainieren. Diese taktische Fußballtafel ist innovativ, da sie einen durchsichtigen Plastikdeckel hat. Ein Klettsystem, um die Oberseite geschlossen zu halten. Wenn es geöffnet ist, haben Sie Platz zum Schreiben und zum bewegen der Magnete.

Ref.	Größe	Preis
TA282	24 x 35 cm	40,00€



Dokumentenmappe "Aufklappbar" A4

Dokumentenmappe mit Cliphalterung an der Oberseite. Im Inneren der Mappe befindet sich viel Stauraum. Perfekt, um Ihre Blätter vor Regen zu schützen, aber auch, um Ihre Dokumente leichter zu transportieren.

Ref.	Größe	Preis
TA294	24 x 39,5 x 4 cm	18,00€



20er-Set Fußball-Taktikfolie

Diese statischen Folien lassen sich an Wänden oder Türen anbringen, ohne Spuren zu hinterlassen. Seien Sie in jeder Umkleidekabine auf Training und Spiele vorbereitet. Du reißt einfach ein Blatt von der Rolle ab und legst oder hängst es an eine ebene Fläche, damit es darauf haften bleibt (ohne Klebeband und Klebstoff). Filzstift ist im Lieferumfang enthalten sowie das Wegwisch Tuch. Rolle mit 20 Blättern.

Ref.	Größe	Preis
FA143	volles Spielfeld	32,00€
FA143B	inkl. Tragetasche	39,00€
FA144	3 halbe Spielfelder	32,00€
FA144B	inkl. Tragetasche	39,00€



Magnetische Taktiktafel "Doppelseitig"

inklusive Marker, Schwamm und 25 Magneten sowie die integrierte Aufhängung.
Auf einer Seite ist das Halbfeld und auf der anderen das ganze Spielfeld.

Ref.	Größe	Preis
FA006	90 x 60 cm	65,00€
FA007	60 x 45 cm	50,00€



Tragetasche für Taktiktafel

Ref.	Größe	Preis
FA006B	für 90 x 60 cm	30,00€
FA007B	für 60 x 45 cm	25,00€

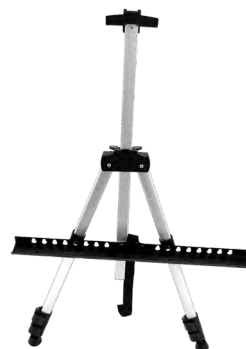

Aluminium-Stativ für Taktiktafel

Mit diesem Stativ können Sie Ihre Taktiktafel ganz einfach aufstellen und Ihren Spielern Ihre Taktiken zeigen.
Die Höhe ist verstellbar 160 x 51/118/160 cm.
Gewicht: 785g.
Höchstgewicht: 4kg.

Ref.	Preis
TA287	20,70€



Schiedsrichter-Set mit Stoppuhr

Ref.	Preis
FA011F	60,00€

- Stoppuhr
- Schiedsrichter Fahnen
- Karten
- Stift
- Bleistift
- Radiergummi
- Bleistiftspitzer
- Trillerpfeife mit Schnur
- Wahlmarke
- Notizzettel



Ersatzkarten für Schiedsrichterset

Ref.	Preis
FA011C	3,50€



Fußball Schiedsrichter-Set "Deutsch"

Schiedsrichtertasche aus hochwertigem Kunstleder mit sicherem Verschluss und gestickten Powershot-Logo.

- Gelbe und Rote Karte
- Schwarze Fox40 Classic-Pfeife
- Wählmarke (Rot/Schwarz)
- Kugelschreiber
- Bleistift
- 3x Spielnotizkarten
- Quittungsblock

Ref.	Option	Preis
FA011K1	Mit 1x FOX40 Classic	35,00€
FA011K2	Mit 2x FOX40 Classic	40,00€



Linienrichter - Fahnen Set

2 gelb/rote Fahnen inklusive Tasche.
Schaumstoffgriff.
Material: PVC.

Ref.	Preis
FA010	10,00€

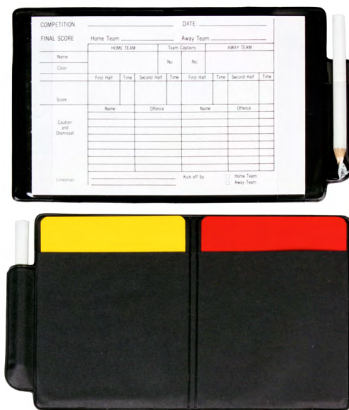

Schiedsrichter-Set

Ref.	Preis
FA011E	6,00€

Gelb/Rotes Kartenset
Notizheft
Bleistift
In einem Vinylmappchen
11 x 10 cm



Schiedsrichterpfeife

Schiedsrichterpfeife aus Kunststoff.
Sehr gute Handhabung.
Inklusive Kordel.
Ohne Kugel.

Ref.	Preis
TA100D	1,75€



FOX 40 Classic - Schiedsrichterpfeife

Profi Schiedsrichterpfeife mit stabilem Klang und extrem schrillen Ton mit circa 115 DZ. Diese Pfeife wird auch im Profisport eingesetzt und sind von hoher Markenqualität.

Ref.	Farbe	Preis
TA100FOX D	schwarz	8.7
TA100FOX Y	gelb	8.7



Hygienische Handpfeife

Der Pfeifton wird durch einen einfachen Händedruck ausgelöst.
Damit ist die Pfeife prädestiniert für die gleichzeitige Nutzung durch mehrere Personen.

Ref.	Farbe	Preis
TA246B	blau	8,00€
TA246R	rot	8,00€
TA246Y	gelb	8,00€
TA246BB	blau mit Verpackungsbox	9,00€
TA246BR	rot mit Verpackungsbox	9,00€
TA246BY	gelb mit Verpackungsbox	9,00€



Anzeigetafel inkl. Solarbetrieb und Signalhorn

Funktionen: Timer, Ergebnisanzeige, Verwendung für Indoor & Outdoor

LED-Typ: Gelbe und Rote - LED-Leuchten

Nutzungsdauer (Solarbatterie): ca. 8 Stunden Betrieb bei voller Ladung

Stromversorgungsoptionen: Solarbetriebene Lithiumbatterie oder normaler Wechselstrom 110–240 V (Steckdose)

Installationsmethode: Wandmontage

Inkl. Signalhorn (Optional anzuschließen)

Ref.	Größe	Preis
FA152	1100 × 70 × 7 cm	2000,00€



INNOVATIVE OUTDOOR FOOTBALL SCOREBOARD

- SOLAR-POWERED EFFICIENCY & SUSTAINABLE OPERATION
- HIGH-INTENSITY LEDS: YELLOW TIME / RED SCORES
- WEATHERPROOF CONSTRUCTION & CLUB-TESTED DURABILITY
- INTEGRATED MATCH-SIGNAL SIREN
- DIMENSIONS: 110cm x 70cm x 7cm
- QUICK, WIRELESS INSTALLATION & LOW MAINTENANCE

POWERSHOT



Elektronische Funkfahnen für Schiedsrichter

Die elektronische Funkfahnen gewährleisten eine reibungslose Informationsübertragung zwischen dem Hauptschiedsrichter und den Linienrichtern und erleichtert die Handhabung strittiger Situationen.

2 abschraubbare elektronische Flaggen mit Funksender für Schiedsrichterassistenten.

1 elektronische Ersatzflagge mit Funksender.

1 Empfängerbox mit Vibration und akustischer Signalisierung für zentrale Schiedsrichter mit Armbinde. Schachbrettflaggen in Orange und Neongelb aus 100% Polyester 33 x 30 cm.

1 Netzteil (Typ-A, kein EU-Stecker).

2 USB-Kabel mit je 2 Steckern für gleichzeitiges Aufladen.

Ref.	Preis
FA065	550,00€



Elektronische Schiedsrichterpfeife

Elektronische Schiedsrichterpfeife mit Umhängeband. 3 verschiedene Tonarten - 120dB. inklusive 4x CR2032 Knopfzellen. 13,5 x 4 x 3,5 cm - 55 g.

Ref.	Preis
TA100E	23,00€



Manuelle Auswechsellafel

Doppelseitige Auswechsellafel in gelb und orange inkl. Tragebeutel.

Nummern von 1 bis 99.

Der Wechsel erfolgt mithilfe von kleinen Klappen: Schwarz auf der einen Seite und farbig auf der anderen. Schwarze PVC-Rückwand.

Ref.	Preis
FA012	40,00€



2 in 1 LED Auswechsel- und Punktetafel

Doppelseitige elektronische Auswechsellafel und Punktetafel.

Sehr leicht zu bedienen dank der kleinen Knöpfe an der Seite.

Farbe Grün und Rot.

Nummern von 0 bis 99.

Jede Ziffer ist 18 x 10 cm groß.

LED-Leuchtmittel.

Akku bis zu 5 Stunden Betriebszeit.

Sehr leicht, nur 2 kg.

Ref.	Preis
FA142	500,00€





Elektronische Auswechselfel

Einseitige Auswechselfel, grün und rot.
 Nummern von 0 bis 99.
 Jede Nummer ist 18 x 10 cm groß.
 LED-Leuchtmittel.
 Kann auch als Punkttafel verwendet werden.
 Lithium-Batterie, bis zu 5 Stunden Betriebszeit.

Ref.	Preis
FA012E	450,00€



Punkte - Anzeigetafel

Standard Scorerboard - Einfache Anzeigetafel von 0 bis 31.
 Zusammenklappbar.

Ref.	Größe	Preis
TA096	39 x 21,5 x 4 cm	35,00€



Multisportradar - Geschwindigkeitsmesser

Geschwindigkeitsbereich von 5 bis 199 km/h.
 Erkennt Ball- und Körperbewegungen bis zu 9 m entfernt.
 LED-Anzeige.

Ref.	Preis
RA001	120,00€



Stoppuhr - Zeitmesser

Diese Stoppuhr inkl.
 Halsband kann sowohl für das Training als auch für
 Wettkämpfe verwendet werden und misst Ihre Zeit mit
 einer Genauigkeit von 1/100 Sekunden und dient auch als
 Rundenzähler sowie ist sie wasserbeständig.

Ref.	Größe	Preis
TA132	Stoppuhr	11,50€
TA399	10er-Set Stoppuhr	90,00€
TA398	20er-Set Stoppuhr	150,00€
TA397	24er-Set Stoppuhr & Tasche	160,00€



Stoppuhr mit 60 Speicherplätze

Einstellung der Zwischenzeit und Rundenzähler auf einer
 einzigen Schnittstelle.
 Bis zu 60 Runden werden gespeichert.
 Schnellste Runden, langsamste Runden und Durchschnitt.
 Der Kalender zeigt den Tag und den Monat an.
 Uhr mit 12 oder 24 Stunden.
 Geringer Energieverbrauch, Batterie im Lieferumfang
 enthalten.

Ref.	Größe	Preis
TA386	Stoppuhr	30,00€
TA396	24er-Set Stoppuhr & Tasche	680,00€



Aufbewahrungstasche für 24 Stoppuhren

Ermöglicht den sicheren Transport von 24 Stoppuhren,
 innen mit Schaumstoff verstärkt.

Ref.	Preis
TA386B	40,00€

TECHNISCHES & TORWARTTRAINING



POWERLITE - 6 LED Slalomstangen

Der Trainer kann über die Fernbedienung auswählen, welche Stange leuchtet, um Ihr Team herauszufordern. Ideal, um Übungen aus der Ferne zu steuern und die Reflexe der Spieler zu trainieren, indem sie gezwungen werden, sich an die Beleuchtung auf dem Spielfeld anzupassen.

Fernbedienung im Lieferumfang enthalten.
Inklusive Aufbewahrungstasche.
Standfüße NICHT im Lieferumfang enthalten.
Kompatible Standfüße **TA365**.

Ref.	Preis
FA148	400,00€



Vizosol - Boden Zielscheiben für Fußballtor

Nach der Analyse wurden 76% der Tore in den unteren 80 cm des Tores erzielt.
Mit diesem Tool können Sie Bodenschüsse üben und Ihre Chancen auf ein Tor in einem Spiel maximieren! Diese Zielscheibe ermutigt Spieler, weiterhin tief zu schießen. Enthält abnehmbare Zielscheiben, um die Spieler zu ermutigen, auf einen bestimmten Teil des Tores zu zielen.

Ref.	Preis
FA146	65,00€



Fußball - Torwand - EXTREM REIBFEST

Ein hochwertige verarbeitete Fussball-Torwand. Die Torwand hat 4 integrierte Ziele mit Ballfangnetz um die Fußbälle einfach und schnell herauszuholen. Die Spieler trainieren damit, den visuellen Fokus auf die richtigen Torzonen zu legen. Er hilft den Spielern die richtige Ecke zu treffen und übt an seiner Schußtechnik. Die Torwand besteht auf der Vorderseite aus einer gewebten Struktur und damit sehr widerstandsfähig. Dank der angenähten Gurtbänder mit integrierten Clipverschlüssen aus Kunststoff ist die Torwand sehr schnell aufgebaut und auch wieder abgebaut und es geht nichts verloren.

Ref.	Größe	Preis
FA0051	6 x 2,10 m	220,00€
FA0071	7,32 x 2,44 m	270,00€



POWERSHOT® Torwand

Verstärkt um die Befestigungsösen sowie um die 4 Ziellöcher.

Robust und widerstandsfähig und sehr gut geeignet für verschiedene Sportarten wie Fußball, Handball, Hockey. Befestigung mit Spannseile inkl.

Ref.	Größe	Preis
FA001	1,8 x 1,2 m	25,00€
FA002	2,4 x 1,8 m	30,00€
FA003	3 x 2 m	30,00€
FA0011	3,7 x 1,8 m	35,00€
FA004	3,7 x 2 m	35,00€
FA005	5 x 2 m	40,00€



Powershot Torwand Pro - beschwert

Profi-Torwand für Fußballtore und Mini-Tore. 100% Wetterfest.

Im unteren Teil beschwert mit Eigengewicht - circa 4kg für verbesserte Stabilität.

Ermöglicht das Training ohne Torwart aufgrund der 4-Schuss-Zonen.

Lässt sich leicht an den Pfosten und der Querlatte befestigen.

Ref.	Größe	Preis
FA003A	3 x 2 m	120,00€
FA0011A	3,6 x 1,8 m	170,00€
FA005A	5 x 2 m	135,00€
FA139	6 x 2,10 m	160,00€
FA724A	7,32 x 2,44 m	200,00€



Fußballzielscheibe mit Netz 2 in 1 - POWERSHOT

Fußballzielscheibe mit integriertem Netz ermöglicht es, die Zielscheibe in eine Aufbewahrung für Bälle zu verwandeln.

Trainiere deine Schussgenauigkeit und habe dabei Spaß. Mit den Griffen lässt sich die Zielscheibe in einen Ballsack verwandeln.

Sehr einfach und schnell zu installieren.

Ref.	Preis
FA109	25,00€



Fußballziele - 2er Set - verstellbar

Ein Set aus zwei verstellbaren Fußballzielen, mit denen du die Ziele so positionieren kannst, wie du es möchtest! Trainiere deine Schussgenauigkeit spielerisch. Sehr einfache und schnelle Installation.

Ref.	Preis
FA108	60,00€

Torverkleinerer Jugendfußballtor - 5x2m

Verkleinert die Torhöhe auf 1,65 m! Die Torverkleinerung für Jugend-Fußballtore wird von der DFB besonders für die F-Jugendmannschaften empfohlen. Denn aufgrund der altersbedingten Körpergröße hat der Torwart oder die Torwartin kaum die Chance, hohe Bälle abzuwehren. Die Plane kann individuell vor Ort personalisiert werden mit Eurem Wunschaufdruck bei Bedarf. Fragen Sie Ihren Teamsportfachhändler vor Ort.

Ref.	Größe	Preis
FA056	5 x 0,35 m	60,00€

POWERSHOT® Air Dummy - aufblasbar

Die aufblasbaren Trainingsfiguren erweisen sich als robuster Trainingspartner. Sollten die Dummies mal von einem Ball getroffen oder im Duell von einem Torhüter oder Feldspieler angegangen werden, stellen sie sich immer wieder von alleine auf. Den mit Wasser oder Sand zu befüllenden Standfuß liegt eine geringere Verletzungsgefahr vor, als bei Dummies mit Standfüßen. Der mit Luft zu befüllende Körper hält die Luft über sehr lange Zeit, so dass ein stetiges und lästiges Nachpumpen entfällt.

Ref.	Größe	Preis
TA208	1,75 m	95,00€
TA209	2,05 m	110,00€
TA208209P	Pumpe	20,00€



FA141

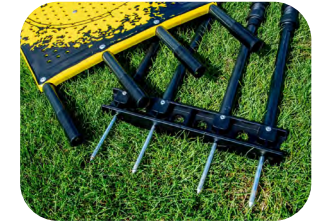

The Footballmaster® PLAY & PRO

PATENTED

The Footballmaster® ist DIE Revolution und neuste Erfindung von Powershot für Ihr Fußballtraining sowie für Ihre Fußballcamps.

Trainieren Sie alleine, mit einem Freund oder mit Ihrer ganzen Mannschaft.

Die "PLAY"-Version ist für jüngere Kinder geeignet.

Abmessungen : 220 x 120 cm

Rebounder : 100 x 95 cm.

Die "PRO"-Version für Teenagers oder Erwachsene.

Abmessungen : 270 x 160 cm

Rebounder : 120 x 120 cm.

Ref.	Größe	Preis
FA138	PLAY	250,00€
FA141	PRO	280,00€

3er-Set Freistoßdummies "Aerodynamic"



Nach dem Vorbild von Pep Guardiola (psychologische Spielvorbereitung) ändern Sie die Farbe des Leibchens auf den Dummies, um die Farbe Ihrer zukünftigen Gegner anzupassen.

Auch besonders nützlich auf windigen Trainingsplätzen, wo Freistoßdummies mit Brustpanzern keinen Halt finden.

Ein weiteres Highlight des Freistoß-Trainingsdummys ist seine praktische, zweiteilige Konstruktion.

Der Dummy lässt sich in zwei Teile zerlegen und einfach zusammenstecken, was den Transport und die Lagerung erheblich erleichtert.

Höhe: 180 cm

Ref.	Preis
TA327	220,00€

Freistoßmauer - 3er-Set Trainingsdummy - Zusammenklappbar



Die vielseitig einsetzbaren Trainingsdummys aus stabilen und hochwertigen Kunststoff sowie 4 robuste Metallspitzen ermöglichen eine Vielzahl von Übungen. Dank der innovativen flexiblen Kniegelenken ist ein umkippen fast unmöglich.

Optional erhältlich: Die passende und patentierte Basis mit Rädern (Ref: TA041W) lassen die Dummys flexibel in Hallen oder auf Kunstrasen verwenden.

Ref.	Größe	Preis
TA039	1,82 x 0,60 m	260,00€
TA039J	junior - 1,20 x 0,60 m	150,00€



Freistoßmauer "Extra Strong" - 3er-Set Trainingsdummy - Zusammenklappbar

Die vielseitig einsetzbaren Trainingsdummies aus stabiler und hochwertiger Aluminiumkonstruktion sowie 4 robuste Metallspitzen ermöglichen eine Vielzahl von Übungen. Dank TA041 auch auf Kunstrasen einsetzbar.

Ref.	Größe	Preis
TA055	1,80 x 0,60 m	300,00€

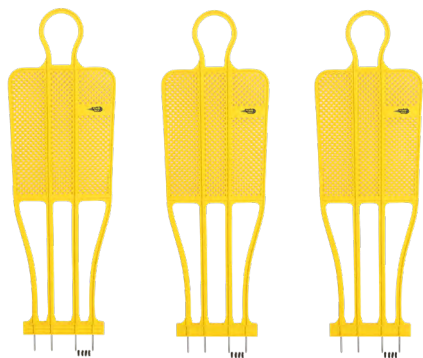

Freistoßdummies - 3er-Set

Die Kombination aus geringem Gewicht, robustem und doch flexiblem Material und winddurchlässiger Gitterstruktur, machen diese Dummies zum idealen Trainingspartner. Werden direkt in den Rasen gesteckt mit den 4 Metallspitzen.

Ref.	Preis
TA045Y	350,00€



3er-Set - Freistoßdummies - Pop-Up

Die Dummies sind leicht und biegsam und haben durch die Metallspitzen aus Stahl aber einen sehr guten Halt im Boden. Farbe rot oder gelb je nach Lagerbestand.

Ref.	Größe	Preis
TA040	1,82 x 0,60 m	120,00€



Basis für TA039 & TA055

Beschwerte Basis für Trainingsdummy TA039 und TA055. Hart-PVC - 12 kg.

Ref.	Größe	Preis
TA041	ohne Rädern	55,00€
TA041W	mit Rädern	75,00€

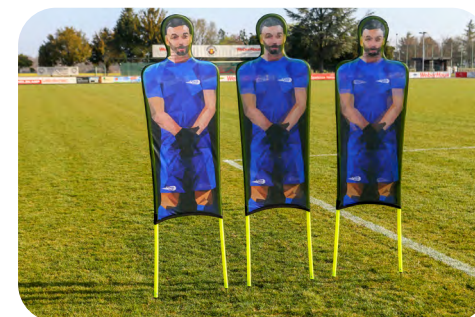

3er-Set bedruckte Freistoßdummies "flexibel"

Der Aufdruck eines Fußballspielers auf dem Cover lässt die Spielsituation noch realistischer erscheinen. Sie sind leicht zerlegbar und können in der mitgelieferten Tragetasche verstaut werden. Höhe: 180 cm.

Ref.	Farbe	Preis
TA331	rot	150,00€
TA332	gelb	150,00€
TA330	blau	150,00€



Wagen für Freistoßdummies

Für bis zu 5 Dummies. 2 Gummiräder und Handgriff. verzinkter Stahl.

Ref.	Preis
TA042	150,00€

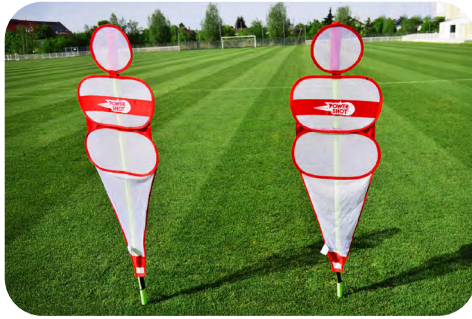

Mesh-Dummy - Multisport

Diese Mesh-Dummies sind ein ideales Multisport-Trainingsgerät für Dribbling-Technik, Hindernisläufe und Freistoßübungen.

Sie simuliert eine realistische Abwehrwand, ohne dass menschliche Spieler benötigt werden.

Die 150 cm hohe Puppe besteht aus robustem Netzgewebe, ist leicht und faltbar und lässt sich daher schnell und platzsparend verstauen.

Die Montage erfolgt einfach durch Anbringen an einer Slalomstange (separat erhältlich).

Die Puppe kann auf Naturrasen, Kunstrasenplätzen und in Hallen verwendet werden.

Diese patentierte, langlebige Abwehrpuppe eignet sich ideal zum Trainieren von Hindernissen und Dribblings und bietet ein kompaktes und vielseitiges Trainingsgerät (Stange nicht im Lieferumfang enthalten).

Ref.	Farbe	Preis
TA160BWU	blau/weiß	25,00€
TA160U	rot/weiß	25,00€
TA160YBU	gelb/schwarz	25,00€



5er-Set Mesh-Dummy - inkl. Stange

Dieses 5er-Set Mesh-Dummies inkl. unserer höhenverstellbaren Slalomstangen (TA012K) mit Erdspieß sind ein ideales Multisport-Trainingsgerät für Dribbling-Technik, Hindernisläufe und Freistoßübungen.

Sie simuliert eine realistische Abwehrwand, ohne dass menschliche Spieler benötigt werden.

Die 150 cm hohe Puppe besteht aus robustem Netzgewebe, ist leicht und faltbar und lässt sich daher schnell und platzsparend verstauen.

Die Montage erfolgt einfach durch Anbringen an der mitgelieferten Slalomstange.

Diese patentierten Dummies eignen sich ideal zum trainieren von Hindernissen und Dribblings und bietet ein kompaktes und vielseitiges Trainingsgerät.

Diese Slalomstangen sind in der Höhe anpassbar: 91 cm - 172cm

Ref.	Farbe	Preis
TA160B5	blau/weiß	150,00€
TA160R5	rot/weiß	150,00€
TA160Y5	gelb/schwarz	150,00€



Torwart-Widerstandsgurt

Das elastische Widerstandsgurt ist ein innovatives Torwart-Trainingsgerät, das die Kraft, die Reaktionszeit und die Reichweite verbessert.

Der Gurt wird um die Taille befestigt und mit Bindungen an jeder Seite des Fußballtores angeschnallt.

Inklusive Tasche.

Länge 150 cm.

Ref.	Preis
FA060	80,00€



Torwart Reaktionsnetz "Ground Deflector"

Dieses Netz eignet sich ideal für Torhüter aller Niveaus und Altersklassen, die ihre Fähigkeiten verbessern möchten. Mit 12x großen und 43x kleinen Ablenkpunkte lenkt der Deflektor Bälle in unvorhersehbaren Winkeln und Geschwindigkeiten ab. Bodenverankerungen sind im Lieferumfang enthalten um das Reaktionsnetz sicher am Boden zu befestigen.

Ref.	Größe	Preis
FA066	275 x 185 cm	250,00€

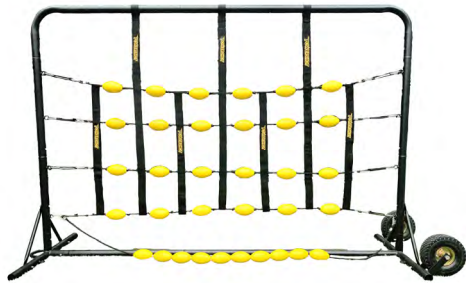

Deflector Cart - das innovative Trainingsgerät für Torhüter

Der Deflector Cart für Torhüter bietet eine unbegrenzte Anzahl an Ablenkungen. 34 Ablenkpunkte verschiedener Größen. 2 integrierte Räder für einfachen Transport.

Ref.	Größe	Gewicht	Preis
FA067	243 x 170 cm	25 kg	400,00€

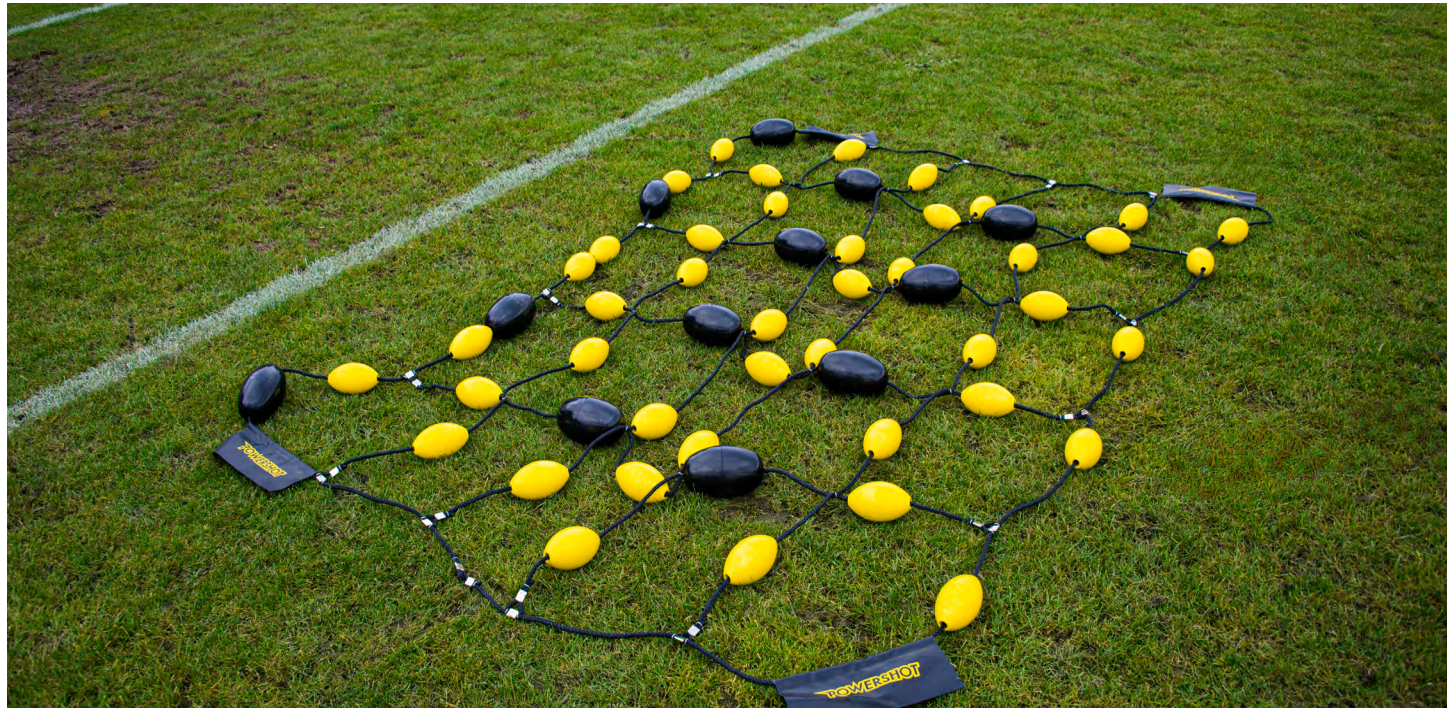

TCHOUCKBALL & RÜCKPRALLNETZE



PATENTED



POWERSHOT® Rebound Wall

Der einzige Rebounder, der eine echte Ballrückgabe liefert. Es wurde speziell für die Präzisionsarbeit des Passes sowie für die Ballkontrolle entwickelt.

Sein Design wurde entwickelt, um dem Benutzer eine Vielzahl von Spielsituationen zu bieten, dank seiner 4 einstellbaren Neigungswinkel (12°, 60°, 75°, 90°) und seiner Konstruktion, die den Transport erleichtert.

Er ist zusammenklappbar und dank der Räder leicht zu transportieren und zu verstauen.

Desweiteren ist die Wall optional erweiterbar mit einer Rampe (TA212C), dass an der Rückseite der Wall eingehakt werden kann, um an Flugbällen zu trainieren.

Ref.	Größe	Preis
TA212	1 x 0,75 m	320,00€
TA212C	Rampe für Rebound Wall	60,00€



QUICKFIRE® Rebounder - faltbar

Rebounder der neuen Generation: Es lässt sich komplett zusammenfallen! Elastische Bänder, die das Netz halten, damit Sie es nicht jedes Mal, wenn Sie das Rückprallnetz benutzen, anbringen und deinstallieren müssen. Material aus lackiertem Stahl, robust und widerstandsfähig.

Ref.	Größe	Preis
FA135	120 x 120 cm	150,00€



Rebounder-Trainer

Ideal fürs Kindertraining.

Dank seines Metallrahmens und flexiblen Fiberglasstangen sowie der Selbst-Balance garantiert es Ihnen eine nachhaltige und wiederholbare Nutzung über einen längeren Zeitraum.

Perfekt zum trainieren Ihrer Pässe, Ihrer Kontrollen und Ihre Wiederholungen.

Beschwerte Metallstruktur für eine bessere Stabilität.

Ref.	Größe	Preis
TA218	80 x 80 cm	70,00€



Multisport-Rebounder

Der Rebounder Kann mit zwei Seiten (inkl. Verankerungen zur Befestigung am Boden) oder nur mit einer Seite mit den dazugehörigen Griffen verwendet werden.

Verstellbarer Winkel möglich.

Hochwertige Struktur.

Ref.	Größe	Preis
TA089	90 x 90 cm	150,00€

TA163



Doppelseitiges Fußball-Reboundnetz – Die innovative 2-in-1-Lösung!

2-in-1-Modell: Flachpassnetz und Volleyballnetz.

Großes Netz: 200 x 100 cm.

Flachpassnetz: 200 x 50 cm

Robuste Unterlage und strapazierfähige Maschen.

Professionelles Trainingstool, mit dem sich Übungen kombinieren lassen, um es mit mehreren Personen zu nutzen.

Perfekt für das Training von Pässen, Schüssen, Volleys oder Kopfbällen.

Geeignet für kleine und große Kinder, Feldspieler und Torhüter.

Ref.	Farbe	Preis
TA163	gelb/schwarz	100,00€



Hand-Rebouncer

Der Mini-Rebouncer ist ein handlicher Rebouncer für das Torwarttraining.

Mit den 2 Griffen liegt er fest in den Händen und kann Bälle kraftvoll und zielsicher zurückprallen lassen.

Ref.	Größe	Gewicht	Preis
TA091	60 x 60 cm	1,5 kg	65,00€



Tchouckball - Rückprallnetz

3 verschiedene verstellbare Winkelpositionen von 40° bis 90° für ein individuelles Training.

Material: lackierter Stahl.

Perfektes Fußballtraining Zubehör.

Qualitativ hochwertiges Netz und bringt den Ball bis zu 30 m zurück je nach Schusskraft.

Ref.	Größe	Preis
TA087	100 x 100 cm	160,00€



Doppelseitiger Tchouckball - Rückprallnetz

Viele Spielvarianten sind möglich, durch das 2 Spieler gleichzeitig genutzt werden kann.

Material: lackierter Stahl.

Kinderleicht zusammenzuklappen und platzsparend zu verstauen.

Ref.	Größe	Preis
TA164	100 x 100 cm	150,00€



Rebound Brett - Passtrainer

Ändern Sie die Richtung des Bretts, um die Neigung zu variieren.

So können Sie sowohl das flache Spiel als auch das Spiel in der Luft trainieren.

Ultra stabil dank der zwei großen, einklappbaren Füße.

Ref.	Größe	Preis
FA110	100 x 40 cm	150,00€

MINITORE



Ballstopnetz - Schutzwand



Mit diesem tragbaren Schutznetz musst du dem Ball nicht mehr hinterherlaufen! Diese stabile und hochwertige Konstruktion (16mm Glasfaserstangen) wird verhindern, dass der Ball nach einem nicht getroffenen Schuss wegfliht.

TA166 und TA167, inklusive Klammern.

Ref.	Größe	Preis
TA162	4 x 3,5 m	175,00€
TA166	6 x 3,5 m	180,00€
TA167	12 x 3,5 m	280,00€
TA168	18 x 3,5 m	425,00€



VOLLSTÄNDIG
ZERLEGBAR

VERBINDUNGSELEMENT FÜR
DIE KLEINEN MODELLE



VERBINDUNGSELEMENT FÜR DIE GROßEN
MODELLE - MEHR SPANNUNG!



QUICKFIRE® Fußballtor



PATENTED

Das Quickfire-Fußballtor wurde für den Einsatz unter allen Bedingungen und zu jeder Zeit entwickelt.

Sie können so hart schießen, wie Sie wollen, das Tor wird nicht kippen.

Außerdem lässt es sich leicht montieren und demontieren.

Es kann auf Rasenplätzen, Kunstrasenplätzen und in Sporthallen eingesetzt werden, da seine hochwertige Stahlbodenstruktur allen Witterungsbedingungen standhält und eine unübertroffene Nutzungsdauer bietet.

Zusätzlich schützen die Gummipuffer unter dem Sockel die Böden im Innenraum und sorgen für eine rutschhemmende Wirkung.



Ref.	Größe	Kategorie		Preis
FGM31	1,5 x 0,9m	U6 - U9	3 vs 3	115,00€
FGM37	2,4 x 1,2m	U8 / U9	5 vs 5	130,00€
FGM38	2,4 x 1,8m	U8 / U9	5 vs 5	160,00€
FGM39	3 x 2m	U10 / U11 (Futsal)	5 vs 5	170,00€
FGM40	3,6 x 1,8m	U10 / U11	5 vs 5	180,00€
FGM41	4 x 1,5m	U8 / U9	5 vs 5	200,00€
FGM42	5 x 2m	U10 - U15		250,00€
FGM44	6 x 2,1m	ab U15		350,00€
FGM45	7,32 x 2,44 m	ab U15		450,00€
FGM80	5,5 x 2,2 m	Beach Soccer		300,00€



OPTIMALE SPANNUNG



ZENTRALE UNTERSTÜTZUNG BEI
GROSSEN MODELLEN



FARBKODIERUNG ALS HILFE
BEIM AUFBAU



STABILER CLIP-SCHNELLVERSCHLUSS,
UM DIE BREITE ZU VARIIEREN



STARKE BEFESTIGUNGEN
FÜR EINE OPTIMALE SPANNUNG



PATENTED

QUICKFIRE® Multi-Size Fußballtor

Weltweites Patentiertes Produkt und von Powershot entwickelt. Stahlkonstruktion von hoher Qualität. Leicht faltbares Tor für den Transport und die einfache Lagerung. Netz ohne Knoten. Einfache 2mm-Masche 50 x 50 mm. Gummi unter dem Stahlrahmen zum Schutz von Hallenböden. Selbstbeschwerendes und rutschhemmendes Tor. Glasstangenpfosten, zum Aufsetzen auf den Boden ; flexible Maße: 3/4 x 1,5/2 m und Tiefe 1m. Gewicht: 15kg.

Ref.	Größe	Preis
FGM72	3/4 x 1,5/2 m	200,00€
FGM71	3,6/4,9 x 1,8/2,1m	210,00€



SOLIDE PINS, MIT DENEN SICH DIE HÖHE VERGRÖßERN LÄSST



FARBKODIERUNG ALS HILFE BEIM AUFBAU



SCHIEBARER TELESKOPRAHMEN UM DIE BREITE ZU VARIIEREN



HÖHENVERSTELLBARE FRONTCLIPS



ENTDECKEN SIE DIE ANIMATION

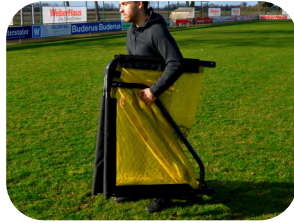

POWERSHOT® Minitor Aluminium - faltbar

Dieses Funino Mini-Fußballtor lässt sich dank seiner effizienten Faltung schnell und einfach verstauen und kann sowohl drinnen als auch draußen verwendet werden.

Das hochwertige integrierte Wabennetz ist bereits am Tor befestigt.

Ref.	Größe	Preis
FGM29	1,5 x 1 m	260,00€
FGM29B	Tragetasche	35,00€



Minitor Aluminium - faltbar - neutrales Tornetz

Dieses Funino Mini-Fußballtor lässt sich dank seiner effizienten Faltung schnell und einfach verstauen und kann sowohl drinnen als auch draußen verwendet werden. Das hochwertige Wabennetz muss noch am Torrahmen befestigt werden.

Dank des Klettverschlussystems ist es schnell installiert. Das Wabennetz lässt sich problemlos auf einer niedrigen Temperatur waschen.

Ref.	Größe	Tornetz	Preis
FGM73	1,2 x 0,8 m	gelb	230,00€
FGM73W	1,2 x 0,8 m	weiß	230,00€
FGM29W	1,5 x 1 m	weiß	260,00€
FGM29Y	1,5 x 1 m	gelb	260,00€



Tornetzbedruckung für Mini-Fußballtor POWERSHOT®

Das hochwertige Wabennetz für unsere Mini-Fußballtore lässt sich nun ab sofort individuell nach Ihren Wünschen bedrucken, egal ob Vereinslogo, Sponsorenlogo, Fußballcamplogo. Wir drucken auch bereits für bekannte Profivereine!



Ersatznetz für FGM29

Für FGM29, FGM29W und FGM29Y - 1,5 x 1 m.

Ref.	Farbe	Preis
FGM29N	gelb	70,00€
FGM29NW	weiß	70,00€



2er-Set POWERSHOT® Pop-up Tor - Faltbar

Einmal zusammengebaut und dann nur noch beim nächsten Mal aufwerfen.

Ideal als Funino-Tor für Ihren Verein und schont euren Geldbeutel.

Die robusten und flexiblen Fiberglasstangen und die doppelte Verstärkung an kritischen Stellen garantieren Langlebigkeit und Robustheit.

Nachdem Spiel das Tor einfach an den beiden vorderen unteren Enden in sich eindrehen.

Ref.	Größe	Preis
FGM23B	1,2 x 0,8 m	80,00€
FGM24B	1,8 x 1,2 m	90,00€



Faltbares Mini-Fußballtor - Aluminium

Zusammenklappbares Tor, das sich sehr leicht verstauen lässt. Die hintere Stange ist beschwert, was die Sicherheit und sehr gute Stabilität des Tores gewährleistet. Clips an der Querstange, um die hinteren Stangen beim Transport des Tores festzuhalten. Inklusive Tornetz und Ballastsäcken! Pfosten und Latte sind vollverschweißt.

Ref.	Größe	Preis
FGM13	1,2 x 0,8 m	300,00€
FGM18	1,5 x 1 m	340,00€
FGM17	2 x 1,2 m	400,00€



Ersatz-Tornetz für faltbares Mini-Tor - Aluminium

Knotenloses Netz aus Polypropylen.

Ref.	Größe	Preis
FGM13N	1,2 x 0,8 m	35,00€
FGM18N	1,5 x 1 m	40,00€



Sandsack - zum befüllen

Mit Sand oder Kies zu befüllen. Maximales Fassungsvermögen von 20 Kg. Leicht zu transportieren dank des Griffs.

Ref.	Material	Preis
FA025	PVC	18,00€
FA026	Polyester	12,50€



Fußballtor aus Aluminium - 4 x 1,50m - 2er Set

Durchmesser der Pfosten : 35 mm. Lieferung als Paar. Die Fußballtore aus Aluminium überzeugen durch Stabilität und Langlebigkeit. Das mitgelieferte Tornetz ist aus Polyethylen, ist besonders reißfest und für den Aussenbereich sehr gut geeignet.

Ref.	Preis
FGM22	750,00€



Mini-Fußballtor / Walking-Fußballtor aus Aluminium

Struktur aus Aluminium 80 x 80 mm. Netzbügel und Streben aus Stahl, verschiedene Farben verfügbar.

Ref.	Größe	Farbe	Preis
FG514	1,5 x 1 m	schwarz	500,00€
FG514B	1,5 x 1 m	blau	500,00€
FG514R	1,5 x 1 m	rot	500,00€
FG513	3 x 1 m	schwarz	600,00€
FG513B	3 x 1 m	blau	600,00€
FG513R	3 x 1 m	rot	600,00€



STADIUM Mini-Fußballtor

Diese STADIUM-Fußballtore werden mit Verriegelungssystem verkauft, um im Garten zu trainieren oder Spaß zu haben. Die Rohre sind sehr robust und aus PVC (sehr widerstandsfähiger Kunststoff) gefertigt. Quality made in Germany!

Durchmesser der Pfosten: 70 mm. Die Fußballtore werden mit Netz 50x50 mm, Befestigungsclips zum Aufhängen des Netzes und Erdanker geliefert (Komplettausstattung).

Ref.	Größe	Preis
FGM01U	1,8 x 1,2 m	130,00€
FGM66U	2,4 x 1,2 m	150,00€
FGM32U	3 x 2 m	190,00€
FGM04U	3,7 x 2 m	220,00€
FGM05U	5 x 2 m	240,00€

STADIUM Multi-Size-Fußballtor

Multi-Size Fußballtor, das von 3x1,5m auf 4x1,5m erweitert werden kann!

Dieses Tor ist perfekt für dein Training und eignet sich daher für verschiedene Altersklassen im Verein und es ist leicht zu transportieren.

Die Rohre sind sehr robust und aus PVC (sehr widerstandsfähiger Kunststoff) gefertigt. Quality made in Germany!

Durchmesser der Pfosten: 70 mm. Die Fußballtore werden mit Netz 50x50 mm, Befestigungsclips zum Aufhängen des Netzes und Erdanker inklusive (Komplettausstattung).

Ref.	Preis
FGM67U	220,00€

Ersatz-Tornetze für STADIUM Mini-Fußballtor

Maschenstärke: 2 mm.

Farbe: weiß.

Ref.	Größe	Preis
FGM01N	1,8 x 1,2 m	30,00€
FGM66N	2,4 x 1,2 m	35,00€
FGM04N	3,7 x 2 m	40,00€
FGM32N	3 x 2 m	40,00€
FGM67N	4 x 1,5 m	45,00€
FGM05N	5 x 2 m	50,00€



Transporttasche für Stadium-Tor

Ref.	Torgröße	Preis
TABS	1,8 x 1,2 m und 2,4 x 1,2 m	12,00€
TABM	4 x 1,5 m und 3,7 x 2 m	14,00€
TABXXL	4 x 1,5 m	16,00€

SPIELFELDAUSRÜSTUNG



PITCHMARKER Markierungshilfe - 25er Set + Eintriebshilfe

Sportfeldmarkierung aus UV-behandelten, mäh- und reißfesten Fasern.

4 cm im Boden - 3 cm oberhalb des Bodens - 10 cm Spiralkegel - aus recyceltem Polypropylen, um die Markierungen in den Boden einzubringen.

Inklusiver Werkzeug, um die Markierung im Boden zu stecken.

Kombinieren Sie es mit der Markierungsschnur FA023, um Ihr Fußballfeld genau zu markieren.

Ref.	Farbe	Preis
FA024B	blau	60,00€
FA0240	orange	60,00€
FA024R	rot	60,00€
FA024W	weiß	60,00€
FA024Y	gelb	60,00€



Nassmarkierwagen

Nassmarkierwagen mit Handpumpe und Verteilergriff. Seitliches Spray, damit nicht auf die frisch gestrichene Linien getreten wird.

Verstellbare Linienbreite von 50 auf 120 mm.

Frontrad drehbar für seitliches sprühen oder Kurven.

Pulverbeschichte Stahlkonstruktion - wetterfest.

Ref.	Fassungsvermögen	Preis
FA019	10 L	360,00€



Nassmarkierwagen – „Roll-Liner“

max. Füllmenge: ca. 15 l

Farbe: gelb

Gewicht: ca. 21 kg

Rollenbreite: 10 cm

Farbintensität: regulierbar

Material: Metall/Kunststoff

Sportplatzmarkierung einfach, schnell & sauber
einfache Reinigung

Ref.	Größe	Farbe	Preis
FA145	95 x 65 x 90 cm	gelb	450,00€



Sportplatzmarkierfarbe - 15kg Konzentrat

Ausgezeichneter Weißgrad mit einer Dichte von 1,6.

Material: Acrylcopolymer in Suspension.

Langlebige, witterungsbeständige Farbe.

AFNOR-Norm: T36005-Familie - Klasse 7b2.

Ref.	Farbe	Preis
FA0212	weiß	80,00€
FA022B	blau	120,00€
FA022R	rot	120,00€
FA022Y	gelb	120,00€



Sportplatzmarkierfarbe - 15kg Konzentrat

10L-Kanisterehr - Dichte von 1,5 sowie sehr gute Haltbarkeit und Deckkraft.

Material: Acrylcopolymer in Suspension.

Langlebige, witterungsbeständige Farbe.

AFNOR-Norm: T36005-Familie - Klasse 7b2.

Ref.	Farbe	Preis
FA0211	weiß	70,00€



Markierhilfe - Platzmarkierer

Die Platzmarkierhilfe ist perfekt geeignet für gerade und exakte Linien.

Die mitgelieferten Markierungshaken in die gewünschte Position stecken, und mit dem mitgelieferten Seil, miteinander verbinden.

Ref.	Preis
FA023	250,00€



4er-Set Eckpfosten - mit Knickgelenk

Dank einer Dämpfungsfeder an der Basis ist der Eckpfosten gelenkig, um Verletzungen zu vermeiden.

Wird mit einer PVC-Hülse zum Eintreiben in den Boden geliefert inklusive roter Fahne.
160 cm Höhe.

Ref.	Größe	Preis
FA091	32 mm Durchmesser	115,00€
FA013	50mm Durchmesser	120,00€



FA013



FA091



4er-Set Eckfahnen - für FA091

Für Pfosten - Durchmesser 32 mm. Pfosten nicht enthalten.
Nylon - 45 x 45 cm.

Ref.	Farbe	Preis
FA091FB	blau	14,00€
FA091FG	grün	14,00€
FA091FR	rot	14,00€
FA091FY	gelb	14,00€
FA091FW	weiß	14,00€



Eckfahnen - 4er Set - für FA013

Für Pfosten - Durchmesser 50 mm. Pfosten nicht enthalten.

Ref.	Farbe	Preis
FA013FB	blau	15,00€
FA013FR	rot	15,00€
FA013FY	gelb	15,00€
FA013FW	weiß	15,00€



Faltbare Sitzbank für Spielfeldränder

Braucht Ihr zusätzliche Sitzplätze? Nehmen Sie Ihre tragbare Bank mit und klappen Sie sie auf! Die komplett faltbare Bänke sind sehr einfach zu transportieren und zu verstauen, dank der inklusiven Transporttasche. Perfekt für die Umgebung von Sportplätzen, aber auch zum Angeln, Campen oder für Zuhause. Dank der stabilen Basis und der rutschfesten Füße können diese sowohl drinnen als auch draußen verwendet werden. Breite des Sitzes: 42 cm. Maximales Gewicht: 120kg / Sitzfläche.

Ref.	Größe	Preis
FA101	4 Plätze - 172 x 80 cm	95,00€
FA102	6 Plätze - 256 x 80 cm	120,00€
FA111	8 Plätze - 344 x 80 cm	140,00€



Schuhputzer-Premium

Der praktische Schuhcleaner eignet sich optimal für Schulen, Vereine und Sportanlagen. Ideal für Fußballschuhe u.a. zum Stollen reinigen sowie für Tennisschuhe. Komfortabel dank seines Haltegriffes ist er auch zusätzlich besonders robust und witterungsbeständig. Der Schuhreiniger ist mobil oder fest zu fixieren an einem festen Platz.

Ref.	Inhalt	Preis
TR006	inkl. Bürsten	130,00€
TR006B	Ersatzbürsten	48,00€



Spielerkabine - Auswechselbank 1

Die Sitze mit Rückenlehne sind aus rotem oder blauen Polypropylen gefertigt. Die Struktur der Bank besteht aus feuerverzinkten Stahlprofilen: Hohlprofil Ø30x1,5 mm (E220+CR2 S2) und L-förmiges Profil 30x3 mm (Sorte S275JR). Der Unterstand funktioniert als modulares System mit einem 1 m langen Modul und sein Rahmen besteht aus quadratischen Hohlprofilen aus der Leichtaluminiumlegierung L6060 (Abmessungen 30x30 mm), die Beschichtung besteht aus durchscheinenden alveolären Polycarbonatplatten (Dicke 6 mm) mit UV-Schutz. Die Seiten sind im oberen Teil mit einer klaren Polycarbonat-Kompaktplatte (Dicke 3 mm) mit UV-Schutz und im unteren Teil mit durchscheinendem alveolärem Polycarbonat bedeckt. Ein zusätzliches U-förmiges Profil aus verzinktem Stahl mit den Abmessungen 45x45x2 mm wird am Kopf des Unterstandes befestigt. Lieferung innerhalb von 3 bis 4 Wochen.

Ref.	Größe	Preis
FA027	2 m - 4 Sitze	1.560,00€
FA028	3 m - 6 Sitze	1.884,00€
FA029	4 m - 8 Sitze	2.225,00€
FA030	5 m - 10 Sitze	2.614,00€
FA031	6 m - 12 Sitze	2.916,00€



Ballfangnetz für Sportplätze inkl. Pfosten und Zubehör

Ideale Ballfangnetzanlage hinter einem Tor.

Höhe 6m über dem Boden.

90 cm im Boden.

Pfosten aus verzinktem Stahl mit 90 mm Durchmesser und

Grüner Pulverbeschichtung.

76 mm Stahlstreben.

Enthält:

Netze

Pfosten

Stahlseil

Spannhaken

Umlenkrollen

Spannvorrichtungen

Ref.	Größe	Preis
PP4240	24 x 4 m	2.000,00€
PP240	24 x 6 m	2.100,00€
PP4300	30 x 4 m	2.300,00€
PP300	30 x 6 m	2.400,00€
PP4360	36 x 4 m	2.600,00€
PP360	36 x 6 m	2.700,00€



Ballfangnetz für Sportplätze

Nur das Netz ohne Zubehör.

Ideal um alte oder defekte Netze auszutauschen.

Grünes geknüpftes Netz aus 2,5 mm PE.

Maschenweite 145 x 145mm.

Anti-UV.

Ref.	Größe	Preis
PPN424	24 x 4 m	185,00€
PPN624	24 x 6 m	277,00€
PPN430	30 x 4 m	231,00€
PPN630	30 x 6 m	347,00€
PPN436	36 x 4 m	278,00€
PPN636	36 x 6 m	417,00€



Spielfeldbegrenzung - Ballfangnetz für Sportplätze

Zum Schutz und zur Abgrenzung von Sportplätzen.

Geeignet für Fußball, Handball oder Volleyball.

Pfosten und Befestigungskabel nicht enthalten.

Anti-UV.

Maschenweite: 145 x 145mm aus Polyethylen.

Grünes geknüpftes Netz aus 2,5mm PE.

Mindestbestellmenge: 5 Meter.

Ref.	Höhe	Preis pro Meter
PN301	3 m	6,00€
PN401	4 m	8,00€
PN501	5 m	10,00€
PN601	6 m	12,00€

FUßBALLTORE

GROßFELDTORE



PROFI Fußballtor - Großfeld - transportabel

Keine Schweißnaht zu sehen

Die Verbinderverprofile für Ecken und Latten verschwinden in den Pfosten und werden zusammenschraubt

Durch diese Konstruktion ist das transportable Alu - Fußballtor extrem belastbar

Durch die weiße Lackierung wird das Aluminium zusätzlich verschönert und ist ein Augenmerk auf jedem Fußballplatz
Netzbügel und Streben aus Stahl, verschiedene Farben verfügbar

Tiefe: 0,8 x 2 m

Rahmen & Bodenpfosten: Aluminium Ø 120 x 100 mm

2 Verankerungen FG1111 inkl.

Gewicht: 100kg - TÜV EN748 zertifiziert

Ref.	Farbe	Preis
FG1101UB	blau	2.150,00€
FG1101U	schwarz	2.150,00€
FG1101UR	rot	2.150,00€



95% MATERIALIEN
RECYCELT



WÄHLEN SIE DIE FARBE

NETZBÜGEL UND STREBEN!



*alle Fußballtore: Netz nicht enthalten

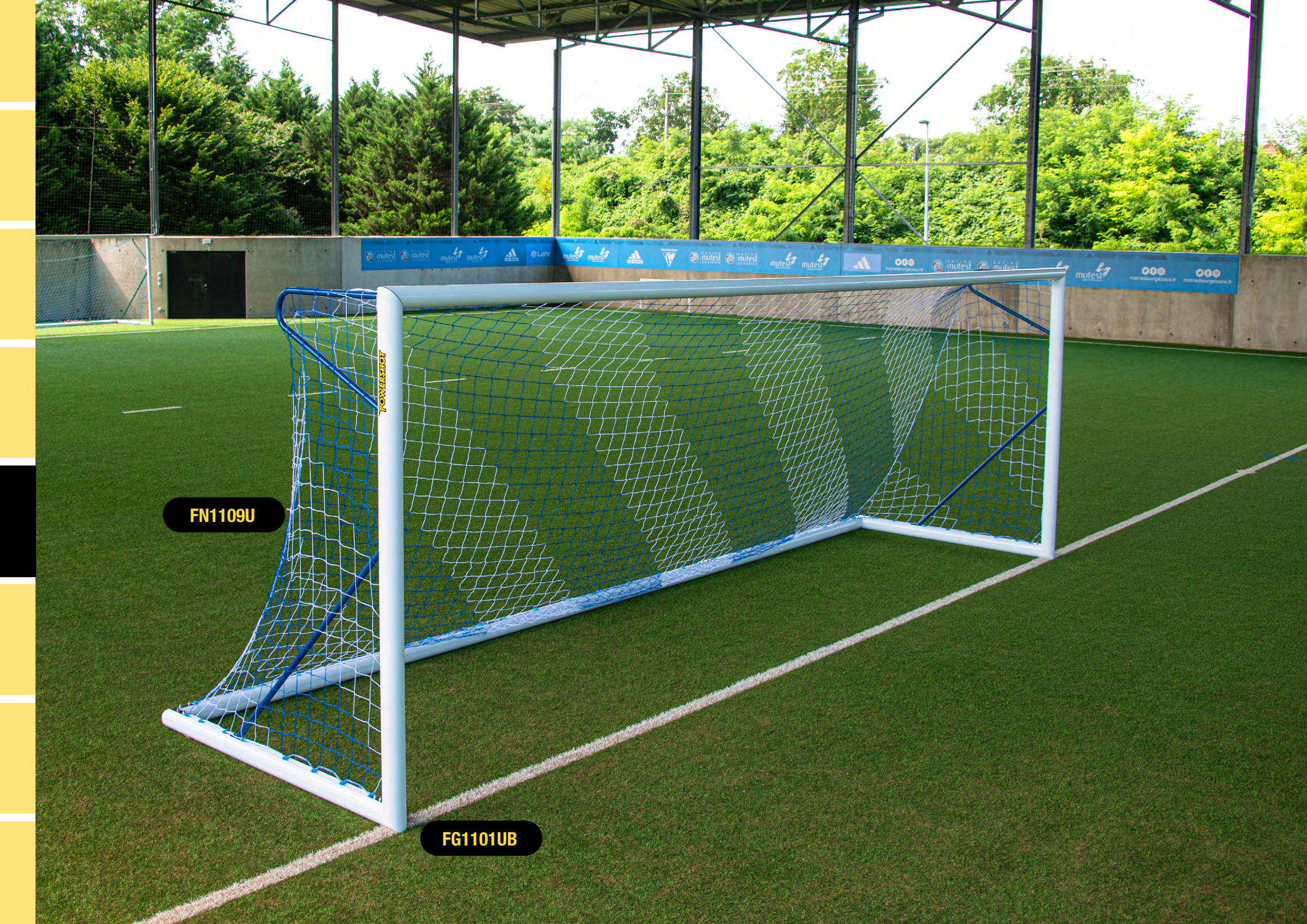

FN1109U

FG1101UB

MEHRRICHTUNGSFÄHIGE RÄDER

ein weltweit einzigartiges System



PATENTED

PASST SICH AN VERSCHIEDENE ALUMINIUMPROFILE AN

VON 60 MM BIS 120 X 100 MM, RUND ODER QUADRATISCH!

KLAPPBARE RÄDER, WENN DAS TOR AUF DEM BODEN STEHT

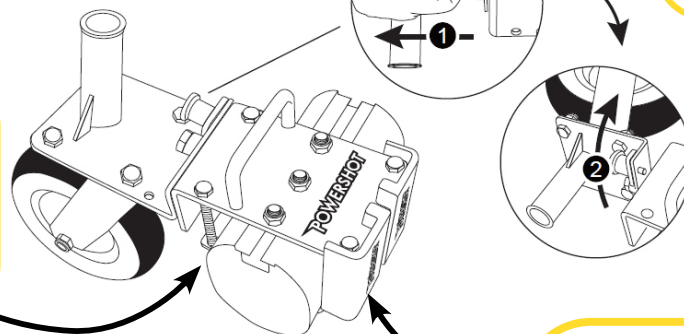

360°

SCHAUMSTOFFSCHONER FÜR DIE SICHERHEIT DER SPIELER

BEWEGE DAS TOR IN ALLE RICHTUNGEN, SCHNELL UND SICHER!

UNTERSTÜTZUNG VON UNTEN, UM DIE SCHRAUBEN ZU STÜTZEN UND DIE HALTBARKEIT DES SYSTEMS SICHERZUSTELLEN

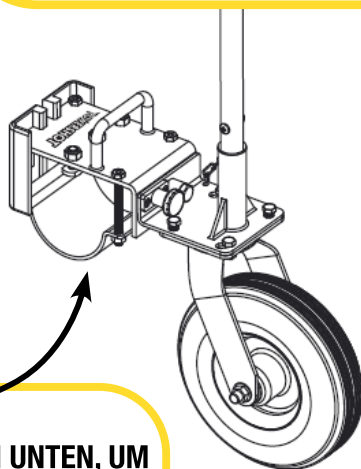

Diese mehrrichtungsfähige Räder ermöglichen es Ihnen, Ihre Tore in alle Richtungen zu transportieren. Sie sind so konstruiert, dass sie das Gewicht Ihrer Tore tragen können. Für ein Großfeldtor sind 5 Räder erforderlich. Für ein Jugendtor reichen 4 Räder.

Ref.	Stückzahl	Preis
FG102	4er-Set	640,00€
FG101	5er-Set	800,00€
FG100	Einzel	160,00€

Fußballtor mit mehrrichtungsfähige Rädern

Komplettes Tor mit mehrrichtungsfähige Rädern inklusive! Großfeldtor FG1101U mit 5 Rädern und inklusive Ballastgewichte. Kontaktieren Sie uns, um die Farbe Ihrer Netzbügel und Streben auszuwählen!

Ref.	Preis
FG1104WT	3.250,00€





ECO Fußballtor - Großfeld - transportabel

Keine Schweißnaht zu sehen. Die Verbinderprofile für Ecken und Latten verschwinden in den Pfosten und werden zusammengeschaubt. Durch diese Konstruktion ist das transportable Alu - Fußballtor extrem belastbar. Durch die weiße Lackierung wird das Aluminium zusätzlich verschönert und ist ein Augenmerk auf jedem Fußballplatz. Netzbügel und Streben aus Stahl, verschiedene Farben verfügbar. Tiefe: 0,8 x 1,5 m - Rahmen: Aluminium 120 x 100 mm - Bodenrahmen: Stahl Ø40 mm - EN748 - Gewicht: 71kg.

Ref.	Farbe	Preis
FG1102U	schwarz	1.780,00€
FG1102UB	blau	1.780,00€
FG1102UR	rot	1.780,00€



Fußballtor - Großfeld - in Bodenhülsen stehend

Keine Schweißnaht zu sehen. Die Verbinderprofile für Ecken und Latten verschwinden in den Pfosten und werden zusammengeschaubt. Durch diese Konstruktion ist das transportable Alu - Fußballtor extrem belastbar. Durch die weiße Lackierung wird das Aluminium zusätzlich verschönert und ist ein Augenmerk auf jedem Fußballplatz. Mit hinteren Stangen aus verzinktem Stahl, geliefert mit Hülsen zum Einbetonieren und Abdeckungen. Aluminium 120 x 100 mm. EN748.

Ref.	Menge	Preis
FG1108U	Fußballtor - Einzel	1.300,00€
FG1108	Fußballtor - Paar	2.550,00€
FG1109	Bodenrahmen Hochklappbar (Paar)	600,00€

JUGENDTORE



PROFI Jugendfußballtor - transportabel

Das Tor aus Aluminium ist sehr gut geeignet für Trainingszwecke, offizielle Spiele und Turniere.

Keine Schweißnaht zu sehen. Die Verbinderprofile für Ecken und Latten verschwinden in den Pfosten und werden zusammengeschaubt. Durch diese Konstruktion ist das transportable Alu - Fußballtor extrem belastbar. Durch die weiße Lackierung wird das Aluminium zusätzlich verschönert und ist ein Augenmerk auf jedem Fußballplatz. 5x 2 m. Tiefe 1,6 m. Aluminium 120 x 100 mm. Gewicht 55kg. EN748.

Ref.	Preis
FG705	1.350,00€



Jugendfußballtor - 5 x 2 - Aluminium

Keine Schweißnaht zu sehen.

Die Verbinderverprofile für Ecken und Latten verschwinden in den Pfosten und werden zusammenschraubt.

Durch diese Konstruktion ist das transportable Alu - Fußballtor extrem belastbar.

Durch die weiße Lackierung wird das Aluminium zusätzlich verschönert und ist ein Augenmerk auf jedem Fußballplatz. Netzbügel und Streben aus Stahl, verschiedene Farben verfügbar.

Tiefe: 1 m.

Aluminium 80 x 80 mm. EN748 zertifiziert.

Gewicht: 75kg.

Ref.	Farbe	Preis
FG720	schwarz	1100,00€
FG720B	blau	1100,00€
FG720R	rot	1100,00€

OPTIONEN



Option: Alu - Ballastgewichte für Großfeldtore

Transportabel Kippsicherung mit 2 Rädern.

Ideal für Kunstrasenplätze.

Für Pfosten und Rückstangen mit Ø 120 x 100 mm oder 40 mm geeignet.

Pro Tor werden 2 Gewichte benötigt, die an der hinteren Stange am Boden befestigt werden.

EN748.

Gewicht mit Zement: 50 kg.

Gewicht mit Sand: 37 kg.

Ref.	Preis
FG1106	210,00€



mit 40 mm



mit 120 x 100 mm



mit 120 x 100 mm

mit 40 mm

Tor-Kippsicherung

Befestigung des transportablen Tores auf Rasenplätzen.

Passt auf alle Arten von transportablen Toren.

Ref.	Größe	Preis
FG1111	für Bodenrahmen 120 x 100 mm	110,00€
FG708	für Bodenrahmen 40 mm	110,00€



Option: Räder für transportables Tor

Erleichtert das transportieren des transportablen Tores.

Für ein Tor mit Pfosten 120 x 100 mm geeignet.

Als Paar (für ein Tor) verkauft.

Ref.	Preis
FG1105	260,00€

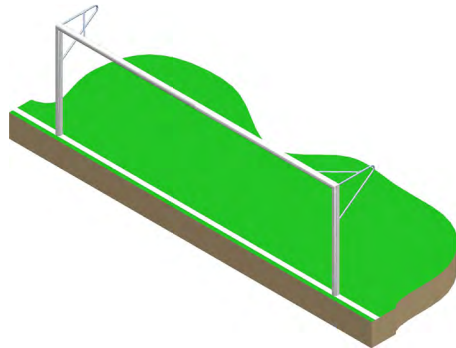

Jugendfußballtor - in Bodenhülsen stehend

Keine Schweißnaht zu sehen. Die Verbinderverprofile für Ecken und Latten verschwinden in den Pfosten und werden zusammengesraubt. Durch diese Konstruktion ist das Alu - Fußballtor extrem belastbar.

Durch die weiße Lackierung wird das Aluminium zusätzlich verschönert und ist ein Augenmerk auf jedem Fußballplatz.

Netzbügel aus Stahl, Ø 40mm und 0,8 m-Tiefe. Hülsen inkl.

Eloxiertes Aluminium 120 x 100 mm. Gewicht 62 kg (ohne Liftsystem).

Ref.	Größe	Preis
FG712U	5 x 2 m	1.050,00€
FG713	Bodenrahmen Hochklappbar (Paar)	550,00€

FUTSALTORE

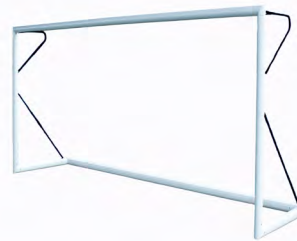

Futsalator - transportabel

Keine Schweißnaht zu sehen. Die Verbinderverprofile für Ecken und Latten verschwinden in den Pfosten und werden zusammengesraubt. Durch diese Konstruktion ist das Alu - Fußballtor extrem belastbar.

Durch die weiße Lackierung wird das Aluminium zusätzlich verschönert und ist ein Augenmerk auf jedem Fußballplatz. Struktur aus Aluminium 80 x 80 mm. Von unserem Powershot-Innovationlab entworfen!

Netzbügel und Streben aus Stahl, verschiedene Farben verfügbar. Größe: 3 x 2 m - Tiefe: 1 m. EN748.

Ref.	Größe	Farbe	Preis
FG512	3 x 2 m	schwarz	780,00€
FG512B	3 x 2 m	blau	780,00€
FG512R	3 x 2 m	rot	780,00€



Futsalator - in Bodenhülsen stehend

Keine Schweißnaht zu sehen. Die Verbinderverprofile für Ecken und Latten verschwinden in den Pfosten und werden zusammengesraubt. Durch diese Konstruktion ist das transportable Alu - Fußballtor extrem belastbar. Durch die weiße Lackierung wird das Aluminium zusätzlich verschönert und ist ein Augenmerk auf jedem Fußballplatz. Netzbügel und Streben aus Stahl. Hülsen inkl.

Ref.	Größe	Material	Preis
FG510U	3 x 2 m	Stahl 80 mm	572,00€
FG508U	4 x 2 m	Stahl 80 mm	637,00€
FG511U	3 x 2 m	Aluminium 80 mm	663,00€
FG509U	4 x 2 m	Aluminium 80 mm	754,00€



Option: Tor-Kippsicherung

Befestigung der transportablen Jugendtore / Futsal auf Naturrasen.

Ref.	Preis
FG507	110,00€



10er-Set Netzhaken

Geeignet für alle Sportarten und Tornetze.

Größe: 120 x 100 mm.

Schnelle, temporäre Befestigung und Positionierung des Netzhakens.

Extrem widerstandsfähig und UV-beständig.

Ref.	Farbe	Preis
FG02	gelb	20,00€
FG02B	blau	20,00€
FG02D	schwarz	20,00€
FG02G	grün	20,00€
FG02R	rot	20,00€



Netzhalter / Netzhaken

Netzhaken zur Befestigung von Jugend- und Großfeldtor-Netzen.

Passend für alle Torarten aus Stahl oder Aluminium.

Befestigung mit einer Schraube (nicht inkl).

Wird als 10-er Set verkauft.

Ref.	Preis
FA018	18,00€

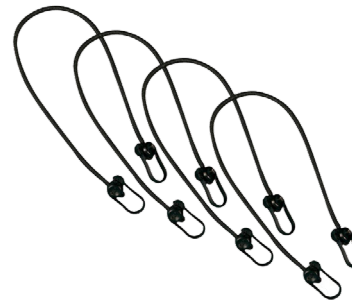

Netzbefestigung Fußball 4er Set

Einfache Netzbefestigung für alle Arten von Netzen geeignet.

Optimale Spannung bei Fußballtor-Netzen.

Inklusive beidseitigem Sicherheitshaken für eine schnelle und effektive Netzbefestigung.

Ref.	Preis
FA038	20,00€



Gummiseil für Tornetze - 50m

Ideal, um Ihr Netz einfach an jeder Art von Tor zu befestigen.

Sehr widerstandsfähiges elastisches Seil mit monofiler Polyethylen-Ummantelung (Monotex) und einem Innenleben aus mehrsträngigem, UV-behandeltem Naturkautschuk.

Durchmesser: 8 mm.

Verpackt auf einer Rolle.

Ref.	Preis
FA048	90,00€



MONTAGE



TORNETZE

GROßFELDTORE

RECHTECK

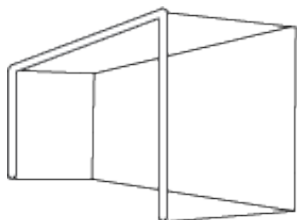

TRAPEZFÖRMIG

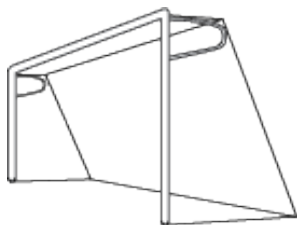

ALS EINZELSTÜCK VERKAUFT

Referenz	Größe				Masche			Farbe	Preis	Fußballtor
	Breite	Höhe	Tiefe (oben)	Tiefe (Boden)	Größe	Form	Stärke			
FNB1101U	7,50 m	2,5 m	2 m	2 m	145 x 145 mm	Einfache Masche	3 mm	Weiß	75 €	FG1108U
FNB1102U	7,50 m	2,5 m	2 m	2 m	120 x 120 mm	Einfache Masche	4 mm	Weiß	100 €	
FNB1103U	7,50 m	2,5 m	2 m	2 m	120 x 120 mm		4 mm	Blau	100 €	
FNB1104U	7,50 m	2,5 m	2 m	2 m	120 x 120 mm		4 mm	Schwarz	100 €	
FNB1106U	7,50 m	2,5 m	2 m	2 m	120 x 120 mm		4 mm	Weiß / Rot	100 €	
FNB1107U	7,50 m	2,5 m	2 m	2 m	120 x 120 mm		4 mm	Weiß / Blau	100 €	
FNB1108U	7,50 m	2,5 m	2 m	2 m	120 x 120 mm		4 mm	Weiß / Grün	100 €	
FNB1109U	7,50 m	2,5 m	2 m	2 m	120 x 120 mm		4 mm	Schwarz / Gelb	100 €	
FNB1110U	7,50 m	2,5 m	2 m	2 m	120 x 120 mm		4 mm	Schwarz / Rot	100 €	
FNB1111U	7,50 m	2,5 m	2 m	2 m	120 x 120 mm		4 mm	Weiß / Schwarz	100 €	
FNB1114U	7,50 m	2,5 m	2 m	2 m	120 x 120 mm		4 mm	Rot	100 €	
FNB1121U	7,50 m	2,5 m	2 m	2 m	120 x 120 mm	Wabenförmig	4 mm	Weiß	125 €	
FNB1122U	7,50 m	2,5 m	2 m	2 m	120 x 120 mm		4 mm	Weiß / Rot	125 €	
FNB1123U	7,50 m	2,5 m	2 m	2 m	120 x 120 mm		4 mm	Weiß / Blau	125 €	
FN1101U	7,50 m	2,5 m	0,8 m	1,5 m	145 x 145 mm	Einfache Masche	2 mm	Weiß	50 €	FG1102U
FN1103U	7,50 m	2,5 m	0,8 m	1,5 m	120 x 120 mm		3 mm	Weiß	75 €	FG1103U
FN1105U	7,50 m	2,5 m	0,8 m	1,5 m	120 x 120 mm		4 mm	Weiß	90 €	
FN1102U	7,50 m	2,5 m	0,8 m	2 m	145 x 145 mm		2 mm	Weiß	60 €	
FN1104U	7,50 m	2,5 m	0,8 m	2 m	120 x 120 mm		3 mm	Weiß	80 €	
FN1107U	7,50 m	2,5 m	0,8 m	2 m	120 x 120 mm		4 mm	Weiß	95 €	
FN1108U	7,50 m	2,5 m	0,8 m	2 m	120 x 120 mm		4 mm	Weiß / Rot	95 €	FG1101U
FN1109U	7,50 m	2,5 m	0,8 m	2 m	120 x 120 mm		4 mm	Weiß / Blau	95 €	FG1104U
FN1112U	7,50 m	2,5 m	0,8 m	2 m	120 x 120 mm		4 mm	Weiß / Schwarz	95 €	
FN1113U	7,50 m	2,5 m	0,8 m	2 m	120 x 120 mm		4 mm	Schwarz / Rot	95 €	

JUGENDTORE

Referenz	Größe				Masche			Farbe	Preis	Fußballtor
	Breite	Höhe	Tiefe (oben)	Tiefe (Boden)	Größe	Form	Stärke			
FN703U	5 m	2 m	0,8 m	1,6 m	145 x 145 mm	Einfache Masche	2 mm	Weiß	46 €	FG720 FG704 FG705
FN716U	5 m	2 m	0,8 m	1,5 m	120 x 120 mm		4 mm	Gelb/Schwarz	60 €	
FN719U	5 m	2 m	0,8 m	1,5 m	120 x 120 mm		4 mm	Weiß	60 €	
FN720U	5 m	2 m	0,8 m	1,5 m	120 x 120 mm		4 mm	Blau/Weiß	60 €	
FN721U	5 m	2 m	0,8 m	1,5 m	120 x 120 mm		4 mm	Rot/Weiß	60 €	

FUTSALTORE

FN707U	3 m	2 m	0,5 m	1,2 m	145 x 145 mm	Einfache Masche	2 mm	Weiß	35 €	FG503 FG504 FG510 FG511
FN711U	3 m	2 m	0,5 m	1,2 m	145 x 145 mm		3 mm	Weiß	40 €	
FN711YDU	3 m	2 m	0,5 m	1,2 m	145 x 145 mm		3 mm	Schwarz / Gelb	40 €	
FN711GWU	3 m	2 m	0,5 m	1,2 m	145 x 145 mm		3 mm	Grün / Weiß	40 €	
FN711BWU	3 m	2 m	0,5 m	1,2 m	145 x 145 mm		3 mm	Blau / Weiß	40 €	
FN711RWU	3 m	2 m	0,5 m	1,2 m	145 x 145 mm		3 mm	Rot / Weiß	40 €	
FN717U	3 m	2 m	0,5 m	1,3 m	120 x 120 mm		4 mm	Weiß	40 €	
FN706U	4 m	2 m	0,8	1,5 m	145 x 145 mm	2 mm	Weiß	45 €	FG501 FG502 FG508 FG509	



FN1109U



FN1108U



FN1101U



FN1113U

HANDBALL



Handballtor - inkl. Bodenhülsen

Größe: 3 x 2 m.
Pfosten: 80 x 80 mm.
Norm EN 749 - Netz nicht enthalten.

Ref.	Material	Preis
HG001U	rostfreier Stahl	850,00€
HG002U	Aluminium	1.030,00€



Handballtor - transportabel

Größe: 3 x 2 m.
Tiefe oben: 80 cm - Tiefe unten: 100 cm.
Pfosten: 80 x 80 mm.
Norm EN 749 - Netz nicht enthalten.

Ref.	Material	Preis
HG003U	rostfreier Stahl	800,00€
HG004U	Aluminium	980,00€

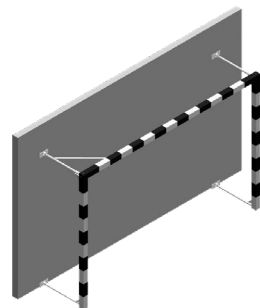

Handballtor - Wandmontiert, seitlich klappbar

Professionelles, klappbares Handballtor - 3 x 2 m.
Pfosten 80 x 80 mm.
Erfüllt EN 749.
Netz nicht enthalten.

Ref.	Material	Preis
HG005U	rostfreier Stahl	800,00€
HG006U	Aluminium	930,00€

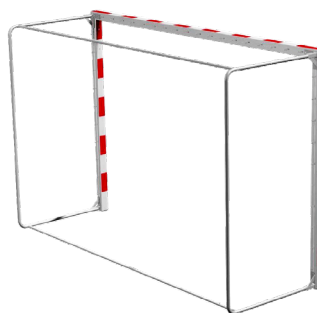

Umklappbares Handballtor - transportabel

Faltbares, mobiles professionelles Handballtor - 3 x 2 m.
Pfosten 80 x 80 mm.
Erfüllt EN 749.
Netz nicht enthalten.

Ref.	Material	Preis
HG007U	rostfreier Stahl	920,00€
HG008U	Aluminium	1.050,00€



POWERSHOT® Handballtor

Für Altersklassen bis 15 Jahre geeignet.
Produkt aus extrem widerstandsfähigem PVC, wird es Sie viele Jahre lang begleiten.
Wird als Bausatz geliefert: schnell und einfach zu montieren.
inklusive Netz und Erdanker.
Rundbau 70 mm Durchmesser.

Ref.	Größe	Preis
HG010U	2,4 x 1,7m	200,00€
HG009U	3 x 2 m	220,00€





Ersatznetz für HG009U

Geeignet nur für POWERSHOT Handballtor 3 x 2 m (HG009).

Netzstärke: 2 mm.

Maschenweite: 50 x 50 mm.

Ref.	Preis
HG009N	38,00€



Handball-Torverkleinerung

Schnell und einfache Anpassung der Torhöhe.

Stärke 5 cm.

Ref.	Größe	Farbe	Material	Preis
HA004	3 x 0,30 m	schwarz	Polyester	60,00€
HA007	3 x 0,40 m	rot	Schaumstoff und PVC	100,00€



Handball-Tornetze

Größe: 3 x 2 x 0,8 x 1 m

Ref.	Stärke	Farbe	Masche	Preis
HN001U	2 mm	weiß	120 x 120 mm	35,00€
HN002U	2mm	grün	120 x 120 mm	35,00€
HN003U	3 mm	weiß	120 x 120 mm	40,00€
HN004U	3 mm	grün	120 x 120 mm	40,00€
HN006U	4 mm	weiß	100 x 100 mm	50,00€
HN007U	4 mm	grün	100 x 100 mm	50,00€
HN008U	4 mm	schwarz	100 x 100 mm	50,00€



Fangnetz für Handballtornetze

Größe: 3 x 2 m.

Netzstärke: 4 mm.

Maschenweite 100 x 100 mm.

Ref.	Farbe	Preis
HN009U	weiß	40,00€
HN010U	grün	40,00€



2 Paar - Handballzielscheiben

Set aus 4 verstellbaren Handballzielen, mit denen Sie die Ziele so positionieren können, wie Sie es möchten!

Ref.	Preis
HA005	60,00€





Quickfire® Multi-Size-Handballtor



PATENTED

weltweites Patentiertes Produkt und von Powershot entwickelt.

Das einzige Mini-Handballtor der Welt, das sich auf vier verschiedene Größen mit derselben Bodenstruktur, demselben Netz und denselben hinteren Torbögen zusammenstellen lässt.

Alles ist im Tor enthalten: Es werden keine Teile hinzugefügt oder entfernt, um die Größe zu ändern. Sie können so hart werfen, wie Sie wollen, das Tor wird nicht kippen.

Außerdem lässt es sich leicht montieren und demontieren.

Gewicht: 15kg.

Ref.	Größe	Preis
HG022	2,4/3 m x 1,7/2 m	230,00€

Quickfire® Handballtor

Patentiertes Produkt.

Stahlkonstruktion von hoher Qualität.

Leicht faltbares Tor für den Transport und die einfache Lagerung.

Netz ohne Knoten.

Einfache 2mm-Masche 50 x 50 mm.

Gummi unter dem Stahlrahmen zum Schutz von Hallenböden.

Sie können so hart werfen, wie Sie wollen, das Tor wird nicht kippen.

Außerdem lässt es sich leicht montieren und demontieren.

Ref.	Größe	Preis
HG015	2,4 x 1,7 m	180,00€
HG016	3 x 2 m	200,00€

2er-Set Pop-up Mini Handballtor

Mit den Mini Pop-up Toren seit Ihr blitzschnell spielbereit. Einmal zusammengebaut und dann nur noch beim nächsten mal aufwerfen.

Struktur aus flexiblen Fiberglasstangen. Einfaches Maschennetz ohne Knoten.

Ref.	Größe	Preis
HG020	1,4 x 1 m	85,00€
HG021	1,8 x 1,2 m	110,00€



Mesh-Dummy Indoor - Handball

Dummy aus Mesh für das Training inklusive Slalomstange & Standfuß.

Leicht und faltbar, höhenverstellbar von 198 - 240 cm.

Ref.	Stückzahl	Preis
TA161SET	3er-Set	180,00€
TA161	Einzel	70,00€



Elektronische Taktiktafel - Handball

Taktikboard, das keine Tinte braucht!

- 1) Zeichnen Sie Ihre Taktiken
- 2) Sperren Sie den Bildschirm
- 3) Vervollständigen Sie Ihre Zeichnung, während Sie die Taktiken erklären
- 4) Wenn Sie fertig sind, drücken Sie die Löschtaste, um den Bildschirm zu löschen.

Ref.	Größe	Preis
HA011	34,5 x 23 cm	35,00€



Handballtrainer-Starterset

Ref.	Preis
TK065	39,00€

Set bestehend aus: 1 x Pfeife mit Halsband - 1 x Taktisches Magnettafel mit Zubehör - 1 x Stoppuhr - 1 x Dokumentenmappe



Handball - Taktikboard "Doppelseitig"

Magnetisches Taktikboard speziell für Handball. Es enthält einen abwischbaren Marker und magnetische Chips für die Spielerpositionen und den Ball. Vollständiges Spielfeld auf der einen Seite, halbes Spielfeld auf der Rückseite.

Ref.	Größe	Preis
HA010	35 x 20 cm	20,00€

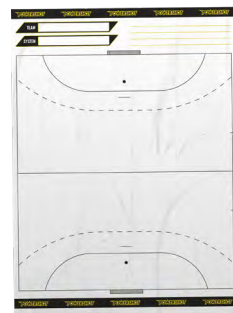

20er-Set Handball-Taktikfolie

Die elektrostatisch geladene Taktikfolie hält auf fast jedem Untergrund. Haftet mehrfach, lässt sich zusammenfalten und ist abwischbar.
1 Rolle = 20 Blatt.

Ref.	Größe	Preis
HA006	60 x 79 cm	32,00€
HA006B	mit Tragetasche	39,00€



POWERCART® Handball

PATENTED

Erleichtert den Transport von Trainingsgeräten und Bällen. Taktiktafel, die in den Wagen integriert ist. Klettverschlusshaken zur Befestigung von u. a. Koordinationsreifen oder anderes verschiedenes Equipment. Platz zum Einstecken von Slalomstangen (verstärkter Boden). Der Wagen wird ohne Inhalt verkauft. Nur die integrierte Taktiktafel ist enthalten.

Ref.	Farbe	Preis
TA329BHB	blau	200,00€
TA329DHB	grau	200,00€
TA329HB	schwarz	200,00€
TA329RHB	rot	200,00€



BBA21

BASKETBALL



Basketball - Anfänger - STORM

Basketball für Freizeit und Anfänger.

Größe 5 = Kinder ab 7 bis 12 Jahren

Größe 6 = Mädchen ab 12 Jahren und Frauen

Größe 7 = Jungen ab 12 Jahren und Männer

Ref.	Größe	Preis
BBA12	Größe 5	10,00€
BBA13	Größe 6	10,00€
BBA14	Größe 7	10,00€



Basketball - Street 3x3

Für die 3x3 Streetball Disziplin sowie für den Einsatz in Schulen und Vereinen.

Noppenstruktur für ausgezeichneten Grip.

Robuste Oberfläche hält starker Beanspruchung stand.

Gewicht der Größe 7 aber Ballgröße 6.

Ref.	Preis
BBA18	20,00€



Basketballnetz - Paar (2 Stück)

Farbe: weiß .

Standardgröße mit einer 12-Punkt-Aufhängung.

Ref.	Netzstärke	Preis
BBN01	5 mm	10,00€
BBN02	6 mm	12,00€



Schutzpolster

Schutzhülle für Pfosten.

Platziere es um deinen Basketball- oder sogar

Volleyballpfosten, um deinen Sportlern maximalen Schutz zu bieten.

Innendurchmesser: 70 mm.

Größe: 14 cm x 2 m.

Ref.	Preis
TA389	120,00€

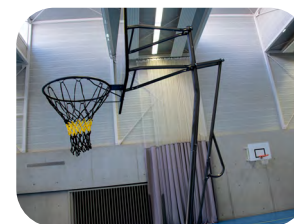

Transportabler Basketballkorb - Größenverstellbar

Transportabler Basketballkorb mit verstellbaren Höhen. Mögliche Höhen für Senior: 2,43m/2,74m/3,05m. Mögliche Höhen für Kinder: 1,5m bis 2,1m. Auf Rädern.

Der Sockel sollte mit Sand oder Wasser gefüllt werden, um die Stabilität zu gewährleisten, um Stabilität zu gewährleisten.

Ref.	Größe	Preis
BBG17U	Kinder	150,00€
BBG12	Senior	250,00€



Mesh-Dummy Indoor - Basketball

Dummy aus Mesh für das Training inklusive Slalomstange & Standfuß.

Leicht und faltbar, höhenverstellbar von 198 - 240 cm.

Ref.	Stückzahl	Preis
TA161SET	3er-Set	180,00€
TA161	Einzel	70,00€



POWERSHOT® Air Dummy - Basketball

Richtet sich nach einem Schlag wieder auf.
 Sehr widerstandsfähig für eine lange Lebensdauer.
 Die Basis kann mit Sand oder Wasser gefüllt werden.
 Der Trichter wird mit dem Dummy geliefert.
 Der obere Teil muss aufgeblasen werden.
 Die passende Pumpe ist optional erhältlich bei Bedarf.
 Material: PVC.

Ref.	Größe	Preis
BBA21	2,40 m	120,00€
TA208209P	Pumpe	20,00€

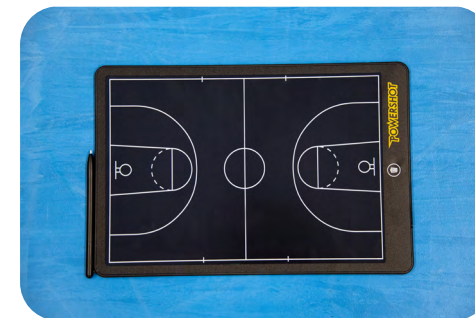

Elektronische Taktiktafel - Basketball

Taktikboard, das keine Tinte braucht!

- 1) Zeichnen Sie Ihre Taktiken
- 2) Sperren Sie den Bildschirm
- 3) Vervollständigen Sie Ihre Zeichnung, während Sie die Taktiken erklären
- 4) Wenn Sie fertig sind, drücken Sie die Löschtaste, um den Bildschirm zu löschen.

Ref.	Größe	Preis
BBA22	34,5 x 23 cm	35,00€



Taktikboard Doppelseitig "Basketball"

Magnetische Taktiktafel als Clipboard.
 Enthält Magnete für Teamstrategien und einen Stift zum Markieren von Taktiken.

Ref.	Preis
BBA20	20,00€



Taktikfolie "Basketball" inkl. Zubehör

Die elektrostatisch geladene Taktikfolie hält auf fast jedem Untergrund.

Haftet mehrfach, lässt sich zusammenfalten und ist abwischbar.

1 Rolle = 20 Blatt.

Ref.	Größe	Preis
BBA19	60 x 79 cm	32,00€
BBA19B	mit Tragetasche	39,00€



Basketballtrainer-Starterset

Ref.	Preis
TK066	39,00€

Set bestehend aus: 1 x Pfeife mit Halsband - 1 x Taktisches Magnettafel mit Zubehör - 1 x Stoppuhr - 1 x Dokumentenmappe



Punkte - Anzeigetafel

Standard Scorerboard - Einfache Anzeigetafel von 0 bis 31. Zusammenklappbar. 30 x 23 cm.

Ref.	Preis
TA096	35,00€

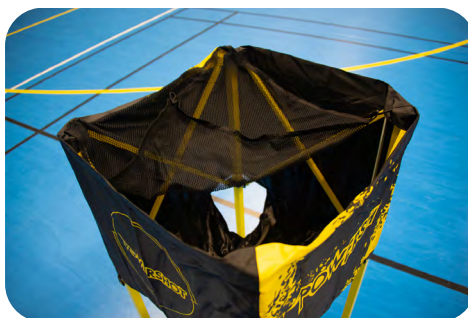

Ballwagen - Faltbar

Hier ist der ideale Begleiter für den Transport all Ihrer Bälle, egal in welcher Sportart! Leicht dank seiner Aluminiumstruktur. Zusammenklappbar und kompakt verstaubar. Leichter Transport dank seiner Räder und leichtem Gewicht. 58 x 58 cm.

Ref.	Preis
TA101	90,00€



POWERCART® Basketball



Erleichtert den Transport von Trainingsgeräten und Bällen. Taktiktafel, die in den Wagen integriert ist.

Klettverschlusshaken zur Befestigung von u. a. Koordinationsreifen oder anderes verschiedenes Equipment.

Platz zum Einstecken von Slalomstangen (verstärkter Boden).

Der Wagen wird ohne Inhalt verkauft.

Nur die integrierte Taktiktafel ist enthalten.

Ref.	Farbe	Preis
TA329BB	schwarz	200,00€
TA329BBB	blau	200,00€
TA329DBB	grau	200,00€
TA329RBB	rot	200,00€



Volleyballnetz "Match" 3mm

Material: hochdichtes Polyethelen.
3mm starkes Netz und mit 100mm Maschenweite.
Oberes Netzband aus 6,4cm gewebtem Polyester und 4-fach genäht.
Vollständig umlaufend verstärktes Netz mit Stahlseil.

Ref.	Größe	Preis
VN002	9,5 x 1 m	100,00€



2er-Set Volleyball-Antennen

Die Antennen werden mit Klettverschluss an Ihrem Volleyballnetz befestigt.

Ref.	Preis
VA008	35,00€



Volleyballnetz "Wettkampf Pro" 3mm

Material: hochdichtes Polyethelen.
3mm starkes Netz und mit 100mm Maschenweite.
Oberes Netzband aus 6,4cm gewebtem Polyester und 4-fach genäht.
verstärkte seitliche PVC-Streifen sowie unten am Netz und mit 16mm Glasfaserstab.

Ref.	Größe	Preis
VN003	9,5 x 1 m	150,00€



Volleyball-Set PRO

Maße (Rohrdurchmesser): 32 mm bis 38,4 mm
Sportart: Volleyball, Wettkampfsiele
Produkttyp: Volleyballset PRO
Lieferumfang: Pfosten, Netz, Tragetasche, Ball, Pumpe, Netzverstärkung an allen Seiten

Ref.	Größe	Preis
VS002	9,14 m x 91 cm (Netz)	112,00€



Beach-Volleyball - Wettkampfnetz

Für manuelle Seilspannung geeignet inkl. mit PVC-Verstärkung.
4mm dickes Spannseil 12,50m lang.
Mesh: 100 x 100 mm.
Dicke 3 mm.
Kabel: Stahl, 12m

Ref.	Größe	Preis
BVN02	8,50 x 1 m	120,00€



Beach-Volleyball Markierungen

Spielfeldbegrenzung aus Nylon für Beachvolleyball. inkl.
mit 4 Befestigungselementen für den Sand.
Größe: 16 x 8 m.
2,5-cm-Streifen

Ref.	Preis
BVA03	100,00€



POWERSHOT® Air Dummy - Rugby



Trainiere das Tackling.
Mit diesem Dummy, der sich selbst aufstellt und unumkipbar ist.
Sehr widerstandsfähig für lange Lebensdauer.
Die Basis muss mit Sand oder Wasser gefüllt werden.
Der obere Teil muss aufgeblasen werden.

Ref.	Größe	Preis
RU002	1,85 m	115,00€
TA208209P	Pumpe	20,00€

BASEBALL



Baseball-Set mit verstellbaren Schaumstoffschlägern

3 weiche Baseballbälle (Ø 7,2 cm) aus synthetischem Leder.
3 verstellbare Baseballschläger aus Schaumstoff - Größe: 58cm bis 74cm.

Die Schläger eignen sich perfekt zum sicheren Üben.
Diese robusten und langlebigen Schläger sind ideal für das Schulumfeld und für Aktivitäten im Freien.
Ein Baseball Base-Set aus Gummi.
Größe der Bases: ca. 30,5 x 30,5 cm

Komplettes Baseball-Set für den Einstieg in die Praxis.
Perfekt für das Spiel mit Freunden oder der Familie. Dank der verstellbaren Schläger ist es auch für den Einsatz in der Schule geeignet!

Ref.	Preis
TA400	120,00€



Baseball-Set mit Aluminiumschläger

Baseball-Set mit den wichtigsten Utensilien, um das Spiel mit Freunden oder mit der Familie zu erlernen.

3 weiche Baseballbälle (Ø 7,2 cm) aus synthetischem Leder.
3 Baseballschläger aus Aluminium - Größe: 68 cm.
Durchmesser des oberen Teils des Schlägers: 5 cm.
Durchmesser des Griffs: 2,5 cm.

Diese Schläger sind ideal für leicht und dank des ergonomischen Griffs einfach zu handhaben.
Ein Baseball Base-Set aus Gummi.
Größe der Bases: ca. 30,5 x 30,5 cm

Ref.	Preis
TA404	140,00€

FUNSPORT



Smashball-Set mit 2 Bälle

Ideal, um mit deinen Sportkameraden, Familie oder mit Freunden zu spielen oder zur Verwendung als zusätzliches Training in deinem Sport um deine Reflexe zu trainieren. Für jede Altersgruppe geeignet, um sportliche Bewegung mal anders kennen zu lernen.

Set Besteht aus: Einem Smashball-Netz, 2x Bälle, einer Handpumpe und Tragetasche zum verstauen.

Ref.	Preis
TA154	40,00€



Fußballgolf-Set

Ideal für Ihr Training, Fussballcamps und Veranstaltungen. Erhöhen Sie den Spaßfaktor in Ihrem Verein. Verbessert Eure Präzision. Sehr einfach aufzustellen und zu verstauen inklusive Aufbewahrungsbeutel.

Ref.	Ziele	Preis
FGE03	3 Ziele - Nummeriert 1 bis 3	210,00€
FGE05	6 Ziele - Zwei Sets mit den Nummern 1 bis 3	400,00€
FGE02	10 Ziele - Nummeriert 1 bis 10	600,00€



1er Set Fußballgolf-Set

Nicht nummerierte Flagge - Einzelne Zielscheibe als Ersatz oder zum Testen von Fußballgolf.

Ref.	Lichtsensoren	Preis
FGE04	ohne	80,00€
FGE07	mit	90,00€



Fußballgolf-Set mit Lichtsensor

Ideal, um am späten Abend und in der Nacht zu spielen, sodass man beleuchtet wird.

Dieser Sensor wird an der Zielscheibe angebracht und leuchtet auf um zu sehen ob Ihr das Ziel getroffen habt.

Ref.	Ziele	Preis
FGE08	3 Ziele Nicht nummeriert	240,00€
FGE09	6 Ziele Nicht nummeriert	460,00€
FGE10	10 Ziele Nummeriert 1 bis 10	700,00€



Fußballtennisnetz - Multisport



Netz für Fußballtennis oder Futnet geeignet.

Mit einer Öffnung am unteren Teil, für zahlreiche Koordinations- und Präzisionsübungen. Selbstbeschwerende Basis für Indoor und Outdoor, im Verein oder zu Hause.

Einfacher Zusammenbau, praktischer Transport inklusive Tragetasche.

Ref.	Größe	Preis
FA052	4 x 1,10 m	160,00€



Fußball Fun Netz-Set - Crossover



Das langlebige Fußballtennisnetz ist für 2 oder 4 Spielern ausgelegt.

Das Set besteht aus einem robusten Rahmen und gewährleistet eine starke und sichere Struktur für eine optimale Verwendung im Freien.

Dank der rutschfesten Gleiter an der Unterseite der Standfüße ist es auch auf Hallenböden geeignet.

Ref.	Größe	Preis
FA055	4 x 0,8 m	160,00€



Tennisnetz aus Stahl

Gestell aus Stahl mit Schwarz lackierten Rundrohren und knotenfreies Netz, das sich durch ein Klettsystem spannen lässt, mit PVC-Schutz an den Seiten und oben. Selbststabilisierendes Netz. Schützendes Material unter den Standfüßen für den Innenbereich.

Ref.	Größe	Preis
FA053	4 x 1,10 m	120,00€
FA054	6 x 1,10 m	140,00€



Fußballtennis-Wettkampfnetz

Kompaktes System aus Aluminium-Pfosten und Tennisnetz. Knotenloses Netz mit PVC-Schutz an den Seiten und oben: einfach zusammenstecken.

Ref.	Größe	Preis
TE006FFF	6 x 1,1 m	180,00€



+ **POWERCARE**
P R O D U C T S

ERSTE-HILFE-SETS



Erste-Hilfe-Gürteltasche (gefüllt)

Ref.	Preis
QF1502	27,00€

Speziell für Outdoor-Aktivitäten entwickelt.
Wird in einer Gürteltasche mit Schnellverschluss geliefert.

Inhalt:

- 4x Reinigungstücher
- 2x Augenspülkapseln
- 1x Foliendecke
- 1x Paar Vinylhandschuhe
- 1x Leitfaden
- 1x HSE-Augenkompressenverband
- 1x HSE mittlerer Verband
- 2x Schwach haftender Verband 5cmx5cm
- 1x Mikroporöses Klebeband
- 20x Pflaster, waschfest, sortiert
- 1x Wiederbelebungshilfe
- 6x Sicherheitsnadeln
- 1x Dreieckige Binde



Erste-Hilfe-Set: Powercare ESSENTIELS (gefüllt)

Ref.	Preis
QF1503	65,00€

Inhalt:

- 1x Erste-Hilfe-Tasche TA122
- 2 x Wasserfeste Pflasterstreifen
- 1 x Kältespray
- 5 x Elastische und selbstklebende Verbände 5 cm x 4,5 m
- 2 x wasserfestes Pflaster-Set - 5 Größen
- 1 x Medizinische Schere
- 4 x Einweg Sofort-Kühlkomresse



Erste-Hilfe-Tasche: Powercare CLUB (gefüllt)

Tasche 50 x 36 x 20 cm

Inhalt:

Erste-Hilfe-Tasche TA123

Powercare Clubs Nachfüllpackung QF3802R

Ref.	Preis
TA201	75,00€



Erste-Hilfe-Nachfüllpackung: Powercare CLUB

Ref.	Preis
QF3802R	50,00€

Inhalt:

- 10 x Reinigungstücher
- 1 x Cohesiver Verband - 7,5 cm x 4,5 m
- 1 x Dehnbarer Verband - 7,5 cm x 4 m
- 1 x Elastischer Klebeverband - 7,5 cm x 4,5 m
- 5 x physiologische Kochsalzlösung
- 1 x Rettungsdecke
- 1 x Kältespray
- 2 x Paar Vinylhandschuhe
- 1 x Anleitung
- 2 x Augenkompressenverband
- 1 x Mittlerer Verband
- 1 x Einweg Sofort-Kühlkomresse
- 3 x Pflaster 5 x 5cm
- 2 x 10 x 10 cm
- 1 x mikroporöser Verband
- 1 x wasserfestes Pflastern-Set
- 1 x Wiederbelebungshilfe
- 6 x Sicherheitsnadeln
- 1 x Medizinische Schere
- 1 x Dreieckige Binde
- 1 x Zinkoxidklebeband - 2,5 x 10 cm



Erste-Hilfe-Tasche: Powercare TEAM (gefüllt)

Tasche 27 x 15,5 x 8,5 cm

Inhalt:
Erste-Hilfe-Tasche TA122
Powercare Team Nachfüllpackung QF3800R

Ref.	Preis
TA200	45,00€



Erste-Hilfe-Nachfüllpackung: Powercare TEAM

Ref.	Preis
QF3800R	30,00€

Ideal für Sport und andere Outdoor-Aktivitäten.

Inhalt :

- 10 x Reinigungstücher
- 2 x Verbände - 5 cm x 4,5 m
- 1 x Cohesive Bandage - 5 cm x 4,5 m
- 2 x Fingerverband
- 1 x Rettungsdecke
- 1 x Kältespray
- 3 x Paar Vinylhandschuhe
- 1 x Anleitung
- 1 x Augenkompressenverband
- 2 x Mittleres Pflaster
- 1 x Großes Pflaster
- 1 x Einweg Sofort-Kühlkomresse
- 3 x Pflaster 7,5 x 7,5 cm
- 3 x Pflaster 10 x 10 cm
- 1 x Mikroporöser Verband
- 1 x Wasserfestes Pflaster-Sortiment
- 6 x Sicherheitsnadeln
- 1 x Medizinische Schere
- 2 x Dreieckiger Binde

WÄRME & KÄLTE



NEUER DUFT

Kältespray

Kältespray perfekt geeignet für die schnelle Behandlung bei Sportverletzungen.
Super leicht zu handhaben.
Wirkt in sekundschnelle.
Extrem ergiebiges Eisspray.
400 ml - Arnika-Duft.

Ref.	Preis
TA150	6,00€



Sofort-Kältekomresse / Eis-Pack

Ref.	Größe	Preis
TH12213	15 x 15 cm	1,50€
TH08551	27 x 13 cm	1,80€



Kalt/Warm-Kompresse - wiederverwendbar

Größe: 26,5 x 12,5 cm.

Ref.	Preis
TH20812	5,30€



Rettungsdecke

Größe: 140 x 204 cm.

Ref.	Verpackung	Preis
QZ9200	Einheit	2,00€
QZ9200SET	12er-Packung	21,50€

VERBÄNDE & PFLASTER



Kinesiotape

Wasserbeständig.
Hochfestes und dehnbare Gewebe.
Kann bis zu 7 Tage getragen werden.
Abmessungen: 5 cm x 5 m.
Dauerhafter und hypoallergener Klebstoff.

Ref.	Farbe	Preis
SP12312	blau	9,80€
SP12404	rosa	9,80€



Flex-Tape - elastische Klebebandage

Baumwolle-latexfrei.

Ref.	Größe	Verpackung	Preis
QB5081	2,5 cm x 4,5 m	Einheit	4,00€
QB5082	5 cm x 4,5 m	Einheit	4,00€
QB5083	7,5 cm x 4,5 m	Einheit	5,80€
QB5081SET	2,5 cm x 4,5 m	12er-Pack	43,00€
QB5082SET	5 cm x 4,5 m	12er-Pack	48,00€
QB5083SET	7,5 cm x 4,5 m	12er-Pack	66,00€



Verband mit integrierter Kompresse

12 x 12 cm.

Ref.	Preis
QD6060	1,30€



Selbsthaftende Bandage

7,5 cm x 4,5 m.

Ref.	Verpackung	Preis
QB5003	Einheit	1,70€
QB5003SET	50er-Pack	75,00€



Verband - geringe Haftung - Steril, saugfähig

10 x 10 cm.

Ref.	Verpackung	Preis
QD6021	Einheit	0,50€
QD6021SET	100er-Pack	40,00€



Augenkompressen-Verband

Ref.	Preis
QD6080	0,70€



Wasserfeste Verbandstreifen

6 cm x 1 m.

Ref.	Verpackung	Preis
QP7013	Einheit	1,80€
QP7013SET	12er-Pack	19,50€



Steriler Fingerverband mit integrierter Komresse

3,5 x 3,5 cm.

Ref.	Verpackung	Preis
QD6120	Einheit	0,70€
QD6120SET	50er-Pack	30,00€



5er-Set Sterile Wundverschlussstreifen

3 x 75 mm.

Ref.	Verpackung	Material	Preis
QP7110	5er-Pack	sans latex	5,50€
QP7110SET	50 x 5er-Pack	sans latex	25,00€



Wasserfeste Pflaster - 5 Größen

latexfrei, weiches Polyethylen.

Ref.	Preis
QP7004	9,00€



Zinkoxid-Tape - Klebeband

2,5 cm x 10 m.

Ref.	Verpackung	Preis
QP7381	Einheit	4,50€
QP7381SET	10er-Pack	10,00€



Verbandsschere - Universal

15 cm.

Ref.	Preis
TA183	4,50€



alkoholfreie Tücher - 100er Packung

Ref.	Preis
QW0301	21,00€



Selbsthaftender Verband

Einheit - 7,5 cm x 4,5 m.

Ref.	Preis
QB5020	5,00€



Augenspülung

20 ml.

Ref.	Verpackung	Preis
QE0711	5er-Pack	10,00€
QE0711SET	25er-Pack	45,00€

KOMPRESSIONVERBÄNDE



Neopren-Kniebandage

Diese geschlossene Kniestütze bietet optimalen Komfort und Halt beim Sport.
Leicht, bequem und ergonomisch.
3 mm stark.

Ref.	Größe	Preis
SP06984	M - 35 - 40 mm	20,50€
SP06991	L - 39 - 45 mm	20,50€



Neopren-Knöchelbandage

Bequeme Knöchelbandage bei Knöchelverletzungen und bietet optimalen Komfort und Halt beim Sport.
Leicht, bequem und ergonomisch.
2 mm stark.

Ref.	Größe	Preis
SP06946	M - 20-25 mm	12,50€
SP06953	L - 22,5 - 29 mm	12,50€



Neopren-Ellenbogenbandage

Ellenbogenbandage aus Neopren bei Schmerzen im Ellenbogenbereich.
Leicht, komfortabel und ergonomisch.
3 mm stark.

Ref.	Größe	Preis
SP07097	M - 23,5 - 29,5 mm	17,00€
SP07103	L - 25,5 - 35,5 mm	17,00€



Neopren-Handgelenkbandage

Handgelenkbandage aus Neopren bei Schmerzen im Handgelenk.
Diese Handgelenksbandage ist leicht, bequem und ergonomisch.
2 mm stark.

Ref.	Größe	Preis
SP07073	L - 16,5 - 19,5 mm	12,50€



Neopren-Kniebandage (vorne offen)

Diese offene Kniestütze bietet optimalen Komfort und Halt beim Sport.
Leicht, bequem und ergonomisch.
3 mm stark.

Ref.	Größe	Preis
SP07028	M - 35 - 40 mm	21,50€
SP07035	L - 39 - 45 mm	21,50€



Neopren-Rückenbandage

Lendengürtel aus Neopren bei Schmerzen im unteren Rückenbereich.
Leicht, komfortabel und ergonomisch.
3 mm stark.

Ref.	Größe	Preis
SP07141	L - 83,5 - 96,5 mm	27,50€
SP07158	XL - 95,5 - 108,5 mm	27,50€

B		FA006B	44	FA041	36	FA140	42	FG1109	72	FGM17	63	HA006B	81	PP4240	68	QW0301	96
BBA12	83	FA007	44	FA048	75	FA140	13	FG1111	73	FGM18	63	HA007	79	PP4300	68	QZ9200	94
BBA13	83	FA0071	49	FA052	89	FA141	53	FG507	74	FGM18N	63	HA010	81	PP4360	68	QZ9200SET	94
BBA14	83	FA007B	44	FA053	89	FA141	12	FG508U	74	FGM22	63	HA011	13	PPN424	68	R	
BBA18	83	FA010	45	FA054	89	FA142	47	FG509U	74	FGM23B	62	HA011	81	PPN430	68	RA001	48
BBA19	85	FA011DE	45	FA055	89	FA143	43	FG510U	74	FGM24B	62	HG001U	78	PPN436	68	RU002	87
BBA19B	85	FA011C	44	FA056	51	FA143B	43	FG511U	74	FGM29	62	HG002U	78	PPN624	68	S	
BBA20	84	FA011E	45	FA060	55	FA144	43	FG512	73	FGM29B	62	HG003U	78	PPN630	68	SC001	32
BBA21	84	FA011F	44	FA063	43	FA144B	43	FG512B	74	FGM29N	62	HG004U	78	PPN636	68	SC002	32
BBA22	13	FA012	47	FA065	47	FA145	65	FG512R	74	FGM29NW	62	HG005U	78	Q		SC003	32
BBA22	84	FA012E	48	FA066	56	FA146	49	FG513	63	FGM29W	62	HG006U	78	QB5003	95	SC004	33
BBG12	83	FA013	66	FA067	56	FA148	49	FG513B	63	FGM29Y	62	HG007U	78	QB5003SET	95	SC005	33
BBG17U	83	FA013FB	66	FA091	66	FA148	10	FG513R	63	FGM31	60	HG008U	78	QB5020	96	SC006	33
BBN01	83	FA013FR	66	FA091FB	66	FA149	42	FG514	63	FGM32N	64	HG009N	79	QB5081	94	SC007	33
BBN02	83	FA013FY	66	FA091FG	66	FA149	13	FG514B	63	FGM32U	64	HG009U	78	QB5081SET	94	SP06946	97
BVA03	86	FA018	75	FA091FR	66	FA150	42	FG514R	63	FGM37	60	HG010U	78	QB5082	94	SP06953	97
BVN02	87	FA019	65	FA091FY	66	FA152	46	FG705	72	FGM38	60	HG015	80	QB5082SET	94	SP06984	97
C		FA0211	65	FA091FW	66	FA724A	50	FG708	73	FGM39	60	HG016	80	QB5083	94	SP06991	97
CA002	30	FA0212	65	FA092	39	FG02	75	FG712U	74	FGM40	60	HG020	80	QB5083SET	94	SP07028	97
CA002B	30	FA022B	65	FA093	39	FG02B	75	FG713	74	FGM41	60	HG021	80	QD6021	95	SP07035	97
CA004	30	FA022R	65	FA095	39	FG02D	75	FG720	73	FGM42	60	HG022	80	QD6021SET	95	SP07073	97
CA006	30	FA022Y	65	FA096	39	FG02G	75	FG720B	73	FGM44	60	HN001U	79	QD6060	94	SP07097	97
CA012	31	FA023	65	FA097	39	FG02R	75	FG720R	73	FGM45	60	HN002U	79	QD6080	95	SP07103	97
CA014	30	FA024B	65	FA098	39	FG100	71	FGE02	88	FGM66N	64	HN003U	79	QD6120	95	SP07141	97
CA01565	31	FA024O	65	FA099	39	FG101	71	FGE03	88	FGM66U	64	HN004U	79	QD6120SET	95	SP07158	97
CA01575	31	FA024R	65	FA100	39	FG102	71	FGE04	88	FGM67N	64	HN006U	79	QE0711	96	SP12312	94
F		FA024W	65	FA101	66	FG1101U	69	FGE05	88	FGM67U	64	HN008U	79	QE0711SET	96	SP12404	94
FA001	50	FA024Y	65	FA102	66	FG1101UB	69	FGE07	88	FGM71	9	HN009U	79	QF1503	91	T	
FA0011A	50	FA025	63	FA108	51	FG1101UR	69	FGE08	88	FGM72	61	HN010U	79	QF3800R	93	TA001	21
FA002	50	FA026	63	FA109	50	FG1102U	72	FGE09	88	FGM72	9	P		QF3802R	92	TA001R	21
FA003	50	FA027	67	FA110	59	FG1102UB	72	FGE10	88	FGM73	62	PN301	68	QP7004	96	TA002	21
FA003A	50	FA028	67	FA111	66	FG1102UR	72	FGM01N	64	FGM73W	62	PN401	68	QP7013	95	TA003	21
FA004	50	FA029	67	FA113	66	FG1104WT	71	FGM01U	64	FGM80	60	PN501	68	QP7013SET	95	TA004	39
FA005	50	FA030	67	FA135	57	FG1105	73	FGM04N	64	H		PN601	68	QP7110	95	TA009	21
FA0051	49	FA031	67	FA138	53	FG1106	73	FGM04U	64	HA004	79	PP240	68	QP7110SET	95	TA012K	21
FA005A	50	FA037	67	FA138	12	FG1108	72	FGM13	63	HA005	79	PP300	68	QP7381	96	TA013	21
FA006	44	FA038	75	FA139	50	FG1108U	72	FGM13N	63	HA006	81	PP360	68	QP7381SET	96	TA013W	21

TA015	21	TA087	59	TA099BC	36	TA141	34	TA218	57	TA316	36	TA355	36	TA935	35	TR006	57
TA016	23	TA088	27	TA099BKC	36	TA149B	27	TA220	25	TA317	36	TA355Y	36	TA936	35	V	
TA017	23	TA089	57	TA099BKP	36	TA149P	27	TA221	25	TA318	36	TA359	27	TA937	35	VA008	86
TA018	23	TA091	59	TA099GC	36	TA149W	27	TA225	25	TA319	36	TA359C	27	TA938	35	VN002	86
TA019	23	TA092	35	TA099OC	36	TA149Y	27	TA246B	45	TA320	36	TA361	27	TA939	35	VN003	86
TA020	23	TA093BRM	35	TA099RC	36	TA150	93	TA246BB	45	TA321	36	TA361C	27	TA940	35	VS002	86
TA023	26	TA093BRX	35	TA099WC	36	TA154	88	TA246BR	45	TA322	36	TA365	22	TA941	35		
TA027	25	TA093BRY	35	TA099YC	36	TA159	43	TA246BY	45	TA323	36	TA370	29	TA942	35		
TA028	25	TA093BWM	35	TA100D	45	TA160B5	55	TA246R	45	TA327	53	TA374	23	TA943	35		
TA0282	25	TA093BWX	35	TA100E	47	TA160BWU	55	TA246Y	45	TA329	33	TA383	28	TABM	64		
TA030	26	TA093BWY	35	TA100FOXD	45	TA160R5	55	TA249	25	TA329	7	TA384	28	TABS	64		
TA031	26	TA093PGM	35	TA100FOXY	45	TA160U	55	TA275	31	TA329B	7	TA386	48	TABXXL	64		
TA032	26	TA093PGX	35	TA101	34	TA160Y5	55	TA278	33	TA329B	33	TA386B	48	TE006FFF	89		
TA034B	25	TA093PGY	35	TA101	85	TA160YBU	55	TA282	43	TA329BB	85	TA389	83	TH08551	93		
TA034P	25	TA093YOM	35	TA102	42	TA161	80	TA286	22	TA329BB	7	TA390	39	TH12213	93		
TA034Y	25	TA093YOX	35	TA102	13	TA161	84	TA287	44	TA329BBB	7	TA391	28	TH20812	94		
TA035B	25	TA093YOY	35	TA103	33	TA161SET	80	TA288	22	TA329BBB	85	TA396	48	TK002	16		
TA035P	25	TA095	37	TA103A	33	TA161SET	84	TA289	22	TA329BHB	7	TA397	48	TK064	42		
TA035Y	25	TA095B	37	TA104A	33	TA162	59	TA290	37	TA329BHB	81	TA398	48	TK065	81		
TA037	22	TA095CB	37	TA105	18	TA163	58	TA294	43	TA329D	7	TA399	48	TK066	85		
TA038	23	TA095CD	37	TA105K	18	TA164	59	TA298O	22	TA329D	33	TA400	87	TK071	16		
TA039	53	TA095CR	37	TA106	18	TA166	59	TA298W	22	TA329DBB	7	TA404	87	TK072	16		
TA039J	53	TA095R	37	TA106K	18	TA167	59	TA298Y	22	TA329DBB	85	TA920	35	TK075	17		
TA040	54	TA096	85	TA107	37	TA168	59	TA299O	22	TA329DHB	7	TA921	35	TK076	19		
TA041	54	TA096	48	TA129	40	TA183	96	TA299W	22	TA329DHB	81	TA922	35	TK077	19		
TA041W	54	TA097BDB	37	TA131	25	TA200	93	TA299Y	22	TA329HB	7	TA923	35	TK078	19		
TA042	54	TA097BDD	37	TA132	48	TA201	92	TA300B	34	TA329HB	81	TA924	35	TK079	19		
TA044	29	TA097BDG	37	TA137	40	TA208	51	TA300R	34	TA329R	7	TA925	35	TK080	19		
TA045Y	54	TA097BDR	37	TA138	40	TA208209P	84	TA300Y	34	TA329R	33	TA926	35	TK081	19		
TA050	29	TA097BDY	37	TA139	26	TA208209P	87	TA301B	34	TA329RBB	7	TA927	35	TK082	20		
TA053	29	TA097BWB	37	TA139B	26	TA208209P	51	TA301R	34	TA329RBB	85	TA928	35	TK083	20		
TA055	54	TA097BWD	37	TA139R	26	TA209	51	TA301Y	34	TA329RHB	7	TA929	35	TK084	20		
TA056	28	TA097BWG	37	TA139W	26	TA212	57	TA302B	34	TA329RHB	81	TA930	35	TK085	20		
TA072	28	TA097BWR	37	TA140B	26	TA212	11	TA302R	34	TA330	54	TA931	35	TK086	20		
TA073	28	TA097BWY	37	TA140P	26	TA212C	11	TA302Y	34	TA331	54	TA932	35	TK089	17		
TA074	28	TA097P	37	TA140W	26	TA212C	57	TA313	33	TA332	54	TA933	35	TK090	17		
TA075	29	TA098	40	TA140Y	26	TA215	23	TA315	36	TA338	33	TA934	35	TK091	17		

POWERSHOT

